



FR

**NOTICE D'INSTALLATION
EMPLOI ET ENTRETIEN**



AKTIV 12 - 15 - 18 - 23 - 28 - 35

**CHAUDIÈRES À PELLETS ÉCOLOGIQUES
À EAU**

**CE MANUEL FAIT PARTIE INTÉGRANTE DU PRODUIT
IL FAUT LE LIRE ATTENTIVEMENT ET LE GARDER**

Numéro de série

Introduction

- **Nous vous félicitons d'avoir choisi un produit Caminetti Montegrappa, l'un des meilleurs existant sur le marché!**
- Avant d'installer et d'utiliser cet appareil, lisez soigneusement la présente notice d'"installation, emploi et entretien", qui fait partie des équipements du produit, et gardez-la parce qu'elle doit accompagner l'appareil pendant toute sa durée de vie.
- Les opérations d'installation, de branchement électrique et hydraulique, de contrôle du fonctionnement, d'entretien et de réparation doivent être réalisées uniquement par du personnel qualifié.
- Il est préconisé que le premier allumage, c'est-à-dire la mise en service de l'appareil, soit effectué par celui qui a réalisé son installation, pour pouvoir ainsi vérifier le bon fonctionnement du produit et du système d'évacuation des fumées.
- Le technicien devra ensuite délivrer un certificat d'installation conforme aux règles de l'art.
- Lorsque l'appareil est destiné à être introduit dans une installation qui existe déjà, contrôler au préalable la compatibilité des différents éléments de l'installation.
- Cet appareil n'est pas indiqué pour l'utilisation de la part de personnes (enfants inclus) avec des capacités physiques, sensorielles et mentales réduites, ou inexpertes, à moins qu'elles ne soient aidées et instruites sur l'utilisation de l'appareil par quelqu'un qui sera responsable de leur sécurité.
- Les enfants doivent être surveillés par un adulte afin qu'ils ne touchent pas les parties chaudes de l'appareil ou l'utilisent ou en modifient le fonctionnement, et pour s'assurer qu'ils ne jouent pas avec l'appareil.
- Pour tout renseignement supplémentaire, veuillez vous adresser à votre revendeur qui saura vous offrir un service de consultation approprié.

Symboles utilisés dans cette notice

Dans la présente notice d'instructions, il y a des indications mises en évidence de façon particulière par les symboles suivants:



Avis pour votre sécurité.



Interdiction.



Information importante.

La Société Caminetti Montegrappa décline toute responsabilité et exclut l'indemnisation pour les dommages éventuels causés, directement ou indirectement, aux personnes, animaux ou choses par l'inobservance des prescriptions figurant dans cette notice et mises en évidence de façon particulière par les symboles suivants.



SOMMAIRE	4
1 INFORMATIONS GÉNÉRALES	4
1.1 Garantie	4
1.1.1 Conditions de garantie	4
1.1.2 Plaque signalétique CE et numéro de série du produit	5
1.1.3 Remarques sur les composants	6
1.1.4 null	6
1.2 Certifications	7
1.2.1 Informations sur le marquage CE	7
1.2.2 Autres certifications	13
1.3 Caractéristiques dimensionnelles et techniques	13
1.3.1 Dessins techniques chaudière	13
1.3.2 Caractéristiques techniques	14
1.3.3 Fiche produit efficacité énergétique	16
1.4 Le combustible pellet	17
1.5 Avertissements	18
1.5.1 Avertissements de sécurité	18
1.5.2 Précautions générales	19
1.5.3 Avertissements pour l'élimination correcte de l'appareil	20
1.6 Dispositifs et prescriptions de sécurité	21
1.7 L'environnement	22
1.8 Accessoires livrés avec l'appareil	23
1.9 Fonctionnement	24
2 INSTALLATION	25
2.1 Élimination des déchets d'emballage	25
2.2 Prescriptions pour l'installation	25
2.2.1 Démontage habillage	25
2.3 Installation de l'appareil	25
2.3.1 Positionnement de l'appareil	26
2.3.2 Prise d'air extérieur	27
2.3.3 Raccordement de la sortie des fumées à un conduit de type traditionnel	28
2.3.4 Raccordement de la sortie des fumées à un conduit vertical extérieur type inox calorifugé	29
2.3.5 Branchement de l'appareil	29
2.3.6 Branchement hydraulique	30
2.3.7 Remplissage	30
2.3.8 Schéma indicatif de l'installation	31
3 EMPLOI	35
3.1 Contrôles et informations sur le premier allumage	35
3.2 Chargement des granulés de bois	35
3.3 Panneau de commande	36
3.3.1 Allumage	37
3.3.2 Réglage de la puissance maximale de fonctionnement	38
3.3.3 Programmation pour un fonctionnement en mode [CHRONO]	39
3.3.4 Extinction	41
3.3.5 Menu utilisateur	42

3.3.6 Signal de SERVICE	46
3.3.7 Signaux d'alarme	46
4 ENTRETIEN	50
4.1 Entretien courants	50
4.1.1 Nettoyage de l'écran et des pièces de revêtement externe	50
4.1.2 Entretien courants de type A	50
4.2 Entretien périodiques	53
4.2.1 Entretien périodiques de type B	53
4.2.2 Entretien périodiques de type C	56
4.2.3 Contrôle des joints	59
4.2.4 Ramonage des conduits de fumée	59
4.3 Mise hors service	59
4.4 Pannes / Causes / Solutions	60
4.4.1 Remplacement du fusible	60
5 RESERVÉ AU TECHNICIEN AUTORISÉ	61
5.1 Schéma électrique	61
5.1.1 Plaque à bornes pour dispositifs d'entrée et de sortie	62
5.2 Menu installateur	65
5.3 Enregistrement interventions	73

1 INFORMATIONS GÉNÉRALES

1.1 Garantie

1.1.1 Conditions de garantie

1. Caminetti Montegrappa s.p.a. garantit la "garantie de conformité au contrat" selon la Directive 1999/44/CE.
2. Pour pouvoir exercer le droit à la garantie conformément aux lois nationales, le consommateur devra s'adresser exclusivement à son vendeur.
3. La garantie relative à l'installation de l'appareil et du circuit hydraulique auquel il est relié est à la charge des exécutants des travaux.

1.1.2 Plaque signalétique CE et numéro de série du produit

Le numéro de série du produit est imprimé en couverture de la présente notice; il devra être indiqué, le cas échéant, à votre revendeur.

Ce numéro est également inscrit au bas de la plaque signalétique collée à l'arrière de l'appareil.

  	
I-36020 POVE DEL GR. (VI) - ITALY AKTIV 23	
EN 303-5:2012 Notified Laboratory: 2456	
N = P. T. Nominale / Nominal T. O. / Nennwärmeleistung / P. T. Nominale R = P. T. Minima / Minimum T. O. / Min. Wärmeleistung / P. T. Minimale	
Potenza Termica globale / overall Thermal Output Gesamtwärmeleistung / Puissance Thermique totale	23,3 kW
P.T. utile resa all'acqua / useful T.O. to water WL an das Wasser / P.T. utile trasferée à l'eau	N 21,8 kW R 5,6 kW
Classe caldaia / Boiler class / Kessel Klasse / Chaudière classe	5
CO misurato (al 10% di O ₂) / CO omission (at 10% O ₂) CO Emission (bei 10% O ₂) / Emission CO (mesure à 10% O ₂)	N 0,002 % R 0,028 %
Valore medio polveri (al 10% di O ₂) / Average dust content (at 10% O ₂) Mittlerer Staubgehalt (bei 10% O ₂) / Valeur moyenne poussières (à 10% O ₂)	N 15,2 mg/m ³ R 12,7 mg/m ³
Valore medio polveri (al 13% di O ₂) / Average dust content (at 13% O ₂) Mittlerer Staubgehalt (bei 13% O ₂) / Valeur moyenne poussières (à 13% O ₂)	N 11,1 mg/m ³ R 9,2 mg/m ³
Rendimento / Efficiency / Wirkungsgrad / Rendement	N 93,6 % R 89,7 %
Massima pressione idrica di esercizio ammessa Max. water pressure admitted during operation / maximaler Betriebsdruck Pression max. de l'eau admise en fonction	2 bar 200 kPa
Temperatura massima di mandata / Max. delivery temperature Maximale Vorlauftemperatur / Température maximale de refoulement	80 °C
Contenuto d'acqua / Water content / Wassergehalt / Teneur en eau	47 L
Potenza elettrica nominale / Nominal electrical output Elektrische Nennleistung / Puissance électrique nominale	420 W
Tensione nominale / Nominal voltage / Nennspannung / Tension nominale	230 V
Frequenza nominale / Nominal frequency / Nennfrequenz / Fréquence nominale	50 Hz
Anno di costruzione / Year of construction / Baujahr / Année de construction	2016
Combustibile / Fuel / Brennstoff / Combustible	PELLET DI LEGNO / WOODPELLET HOLZPELLET / GRANULÉS DE BOIS C1
Distanza minima da materiali infiammabili Minimum distance from inflammable materials Mindestabstand zu brennbaren Materialien Distance minimum des matériaux inflammables	 R = 200 mm L = 200 mm B = 200 mm
LEGGERE E SEGUIRE LE ISTRUZIONI D'USO / READ AND FOLLOW THE USE INSTRUCTIONS BEDIENUNGSANLEITUNGEN LESEN UND BEACHTEN / LIRE ET SUIVRE LES INSTRUCTIONS D'EMPLOI QUESTO APPARECCHIO NON PUÒ ESSERE USATO SU CANNA FUMARIA CONDIVISA / THIS APPLIANCE CANNOT BE USED ON A MULTI-FLUE CHIMNEY / DAS GERÄT DARF NICHT AN MEHRFACHBELEGTEM SCHORNSTEIN ANGESCHLOSSEN WERDEN / CET APPAREIL NE PEUT PAS ETRE UTILISE SUR UN CONDUIT DE FUMÉE À USAGE COLLECTIF	
N° DI SERIE SERIENNUMMER	000000 000000
	SERIAL NO. N° DE SÉRIE

Exemple de plaque signalétique avec numéro de série

1.1.3 Remarques sur les composants



Les matériaux utilisés pour réaliser ce produit ont fait l'objet d'un contrôle rigoureux en atelier et résultent sans défauts.

Quelques éléments étant sujets à des phénomènes d'usure (corrosion ou détérioration progressive) tout à fait normaux ne peuvent pas donner lieu à des contestations de par la nature même des matériaux ou les conditions d'utilisation de l'appareil.



- Les pièces internes mobiles, ou fixes en acier ou en fonte, de l'appareil: elles sont réalisées en matériaux résistants à des chocs thermiques importants; toutefois, elles peuvent subir des déformations si l'on utilise un combustible inadapté ou bien si l'on dépasse la quantité de combustible préconisée; elles peuvent de toute façon dans le temps présenter de la corrosion, des déplacements ou de la rouille.
- Le brûleur: est soumis à des températures très élevées. De ce fait, des phénomènes de corrosion et de déformation peuvent apparaître dans le temps.
- Les turbulateurs: est soumis à des températures très élevées. De ce fait, des phénomènes de corrosion et de déformation peuvent apparaître dans le temps.
- Les joints: ils garantissent la parfaite étanchéité de la chambre de combustion.

Il est très important que les éléments suivants soient utilisés et entretenus avec le plus grand soin afin d'éviter toute casse éventuelle.

- Les vitres: elles sont réalisées en vitrocéramique et font l'objet d'un contrôle rigoureux en sortie de nos ateliers; tout défaut éventuellement remarqué fait donc partie des spécifications de ce matériau et n'est préjudiciable ni à la résistance du produit ni au bon fonctionnement de la chambre de combustion. Nous tenons à préciser que les techniques de fabrication actuellement disponibles ne permettent pas de produire des panneaux en vitrocéramique totalement dépourvus de défauts.

1.2 Certifications

1.2.1 Informations sur le marquage CE

	
INFORMATIONS SUR LE MARQUAGE CE	
	
CAMINETTI MONTEGRAPPA	
14	
EN 303-5:2012 Chaudières à granulés de bois AKTIV 12	
Distance minimum de sécurité des matériaux inflammables	: latéral 200 postérieur 200
Émission CO des produits de la combustion	: 0,004 % puissance thermique nominal 0,023 % puissance thermique minimal
Pression max. de l'eau admise en fonction	: 2 bar
Température fumées	: 68,8 °C puissance thermique nominal 48,9 °C puissance thermique minimal
Puissance thermique globale	: 12,5 kW
Puissance thermique utile	: kW transférée à l'air 11,46 kW transférée à l'eau
Rendement	: 91,34 % puissance thermique nominal 88,47 % puissance thermique minimal
Type de combustible	: granulés de bois
Puissance électrique nominale	: 590 W
Tension nominale	: 230 V
Fréquence nominale	: 50 Hz
Caminetti Montegrappa SPA con Socio Unico Direttore Generale Ing. Paolo Gai	

CAMINETTI MONTEGRAPPA S.p.A. con Socio Unico - soggetta a direzione e coordinamento di INVIFLAM SAS - 102 Boulevard de Sébastopol 75003 Paris - France
 Via Annibale da Bassano 7/9 - 36020 Pove del Grappa (VI) Italy - Tel. +390424800500 - Fax +390424800590
www.caminettimontegrappa.it - info@caminettimontegrappa.it - R.I., C.F. e P.IVA 00494610249 - Cap. Soc. € 2.800.000 i. v.



INFORMATIONS SUR LE MARQUAGE CE

CE

CAMINETTI MONTEGRAPPA

14

EN 303-5:2012

Chaudières à granulés de bois

AKTIV 15

Distance minimum de sécurité des matériaux inflammables	: latéral 200 postérieur 200
Émission CO des produits de la combustion	: 0,004 % puissance thermique nominal 0,023 % puissance thermique minimal
Pression max. de l'eau admise en fonction	: 2 bar
Température fumées	: 79,0 °C puissance thermique nominal 48,9 °C puissance thermique minimal
Puissance thermique globale	: 15,0 kW
Puissance thermique utile	: kW transférée à l'air 13,79 kW transférée à l'eau
Rendement	: 91,72 % puissance thermique nominal 88,47 % puissance thermique minimal
Type de combustible	: granulés de bois

Puissance électrique nominale	: 590 W
Tension nominale	: 230 V
Fréquence nominale	: 50 Hz

Caminetti Montegrappa SPA
con Socio Unico
Direttore Generale
Ing. Paolo Gai

CAMINETTI MONTEGRAPPA S.p.A. con Socio Unico - soggetta a direzione e coordinamento di INVIFLAM SAS - 102 Boulevard de Sébastopol 75003 Paris - France
Via Annibale da Bassano 7/9 - 36020 Pove del Grappa (VI) Italy - Tel. +390424800500 - Fax +390424800590
www.caminettimontegrappa.it - info@caminettimontegrappa.it - R.I., C.F. e P.IVA 00494610249 - Cap. Soc. € 2.800.000 i. v.



INFORMATIONS SUR LE MARQUAGE CE

CE

CAMINETTI MONTEGRAPPA

14

EN 303-5:2012

Chaudières à granulés de bois

AKTIV 18

Distance minimum de sécurité des matériaux inflammables	: latéral 200 postérieur 200
Émission CO des produits de la combustion	: 0,004 % puissance thermique nominal 0,023 % puissance thermique minimal
Pression max. de l'eau admise en fonction	: 2 bar
Température fumées	: 91,3 °C puissance thermique nominal 48,9 °C puissance thermique minimal
Puissance thermique globale	: 18,0 kW
Puissance thermique utile	: kW transférée à l'air 16,59 kW transférée à l'eau
Rendement	: 92,17 % puissance thermique nominal 88,47 % puissance thermique minimal
Type de combustible	: granulés de bois

Puissance électrique nominale	: 590 W
Tension nominale	: 230 V
Fréquence nominale	: 50 Hz

Caminetti Montegrappa SPA
con Socio Unico
Direttore Generale
Ing. Paolo Gai

CAMINETTI MONTEGRAPPA S.p.A. con Socio Unico - soggetta a direzione e coordinamento di INVIFLAM SAS - 102 Boulevard de Sébastopol 75003 Paris - France
Via Annibale da Bassano 7/9 - 36020 Pove del Grappa (VI) Italy - Tel. +390424800500 - Fax +390424800590
www.caminettimontegrappa.it - info@caminettimontegrappa.it - R.I., C.F. e P.IVA 00494610249 - Cap. Soc. € 2.800.000 i. v.



INFORMATIONS SUR LE MARQUAGE CE

CE

CAMINETTI MONTEGRAPPA

14

EN 303-5:2012

Chaudières à granulés de bois

AKTIV 23

Distance minimum de sécurité des matériaux inflammables	: latéral 200 postérieur 200
Émission CO des produits de la combustion	: 0,002 % puissance thermique nominal 0,020 % puissance thermique minimal
Pression max. de l'eau admise en fonction	: 2 bar
Température fumées	: 115,3 °C puissance thermique nominal 60,1 °C puissance thermique minimal
Puissance thermique globale	: 23,3 kW
Puissance thermique utile	: kW transférée à l'air 21,8 kW transférée à l'eau
Rendement	: 93,6 % puissance thermique nominal 89,7 % puissance thermique minimal
Type de combustible	: granulés de bois

Puissance électrique nominale	: 590 W
Tension nominale	: 230 V
Fréquence nominale	: 50 Hz

Caminetti Montegrappa SPA
con Socio Unico
Direttore Generale
Ing. Paolo Gai

CAMINETTI MONTEGRAPPA S.p.A. con Socio Unico - soggetta a direzione e coordinamento di INVIFLAM SAS - 102 Boulevard de Sébastopol 75003 Paris - France
Via Annibale da Bassano 7/9 - 36020 Pove del Grappa (VI) Italy - Tel. +390424800500 - Fax +390424800590
www.caminettimontegrappa.it - info@caminettimontegrappa.it - R.I., C.F. e P.IVA 00494610249 - Cap. Soc. € 2.800.000 i. v.



INFORMATIONS SUR LE MARQUAGE CE

CE

CAMINETTI MONTEGRAPPA

14

EN 303-5:2012

Chaudières à granulés de bois

AKTIV 28

Distance minimum de sécurité des matériaux inflammables	: latéral 200 postérieur 200
Émission CO des produits de la combustion	: 0,003 % puissance thermique nominal 0,020 % puissance thermique minimal
Pression max. de l'eau admise en fonction	: 2 bar
Température fumées	: 130,9 °C puissance thermique nominal 60,1 °C puissance thermique minimal
Puissance thermique globale	: 28,0 kW
Puissance thermique utile	: kW transférée à l'air 26,0 kW transférée à l'eau
Rendement	: 93,1 % puissance thermique nominal 89,7 % puissance thermique minimal
Type de combustible	: granulés de bois

Puissance électrique nominale	: 590 W
Tension nominale	: 230 V
Fréquence nominale	: 50 Hz

Caminetti Montegrappa SPA
con Socio Unico
Direttore Generale
Ing. Paolo Gai

CAMINETTI MONTEGRAPPA S.p.A. con Socio Unico - soggetta a direzione e coordinamento di INVIFLAM SAS - 102 Boulevard de Sébastopol 75003 Paris - France
Via Annibale da Bassano 7/9 - 36020 Pove del Grappa (VI) Italy - Tel. +390424800500 - Fax +390424800590
www.caminettimontegrappa.it - info@caminettimontegrappa.it - R.I., C.F. e P.IVA 00494610249 - Cap. Soc. € 2.800.000 i. v.



INFORMATIONS SUR LE MARQUAGE CE

CE

CAMINETTI MONTEGRAPPA

16

EN 303-5:2012

Chaudières à granulés de bois

AKTIV 35

Distance minimum de sécurité des matériaux inflammables	: latéral 200 postérieur 200
Émission CO des produits de la combustion	: 0,015 % puissance thermique nominal 0,020 % puissance thermique minimal
Pression max. de l'eau admise en fonction	: 2 bar
Température fumées	: 153,0 °C puissance thermique nominal 60,1 °C puissance thermique minimal
Puissance thermique globale	: 34,2 kW
Puissance thermique utile	: kW transférée à l'air 31,1 kW transférée à l'eau
Rendement	: 90,7 % puissance thermique nominal 89,7 % puissance thermique minimal
Type de combustible	: granulés de bois

Puissance électrique nominale	: 590 W
Tension nominale	: 230 V
Fréquence nominale	: 50 Hz

Caminetti Montegrappa SPA
con Socio Unico
Direttore Generale
Ing. Paolo Gai

CAMINETTI MONTEGRAPPA S.p.A. con Socio Unico - soggetta a direzione e coordinamento di INVIFLAM SAS - 102 Boulevard de Sébastopol 75003 Paris - France
Via Annibale da Bassano 7/9 - 36020 Pove del Grappa (VI) Italy - Tel. +390424800500 - Fax +390424800590
www.caminettimontegrappa.it - info@caminettimontegrappa.it - R.I., C.F. e P.IVA 00494610249 - Cap. Soc. € 2.800.000 i. v.

1.2.2 Autres certifications

Nous déclarons que les appareils
AKTIV 12 - AKTIV 15 - AKTIV 18
AKTIV 23 - AKTIV 28 - AKTIV 35

sont conformes aux dispositions législatives transposées dans les directives et règlements suivants:

- Directive 2006/42 CE (Directive relative aux machines) et amendements ultérieurs.
- Directive 2011/65/EU (RoHS directive relative à la limitation de certaines substances dangereuses dans les équipements électriques et électroniques).
- Directive 2014/30/EU (EMCD Compatibilité Électromagnétique) et amendements ultérieurs.
- Directive 2014/35/EU (LVD Basse Tension) et amendements ultérieurs.

i Vous pouvez télécharger le certificat Déclaration de Conformité CE sur le site www.caminettimontegrappa.it.

1.3 Caractéristiques dimensionnelles et techniques

1.3.1 Dessins techniques chaudière

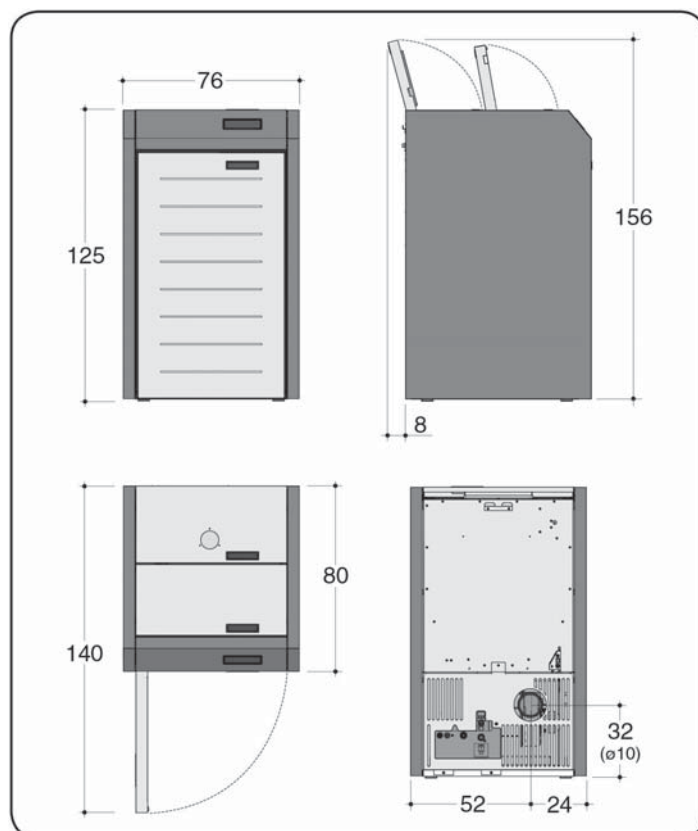

1.3.2 Caractéristiques techniques

Valeurs relevées conformément aux normes EN 303-5:2012	AKTIV 12		AKTIV 15		AKTIV 18		
	nominale	minimale	nominale	minimale	nominale	minimale	
Puissance							
Puissance thermique globale	12,54		15,02		18,00		kW
P. T. transférée à l'air ambiant	-	-	-	-	-	-	kW
P. T. transférée à l'eau	11,46	3,34	13,79	3,34	16,59	3,34	kW
CO mesuré (à 10% d'oxygène)	0,005	0,032	0,005	0,032	0,006	0,032	%
CO mesuré (à 13% d'oxygène)	0,004	0,023	0,004	0,023	0,004	0,023	%
rendement	91,34	88,47	91,72	88,47	92,17	88,47	%
pression hydrique max. de fonctionnement	2						bar
clapet de sécurité	3						bar
température maximale de refoulement	80						°C
puissance électrique absorbée en phase d'allumage	420						W
puissance électrique absorbée	130	125	133	125	136	125	W
puissance électrique absorbée en stand-by	3,0						W
tension nominale	230						V
fréquence nominale	50						Hz
combustible	granulés de bois (catégorie C1) (*)						
consommation horaire de combustible	2,60	0,78	3,11	0,78	3,73	0,78	kg/h
débit massique des fumées	0,0069	0,0045	0,0080	0,0045	0,0094	0,0045	kg/s
température fumées	68,8	48,9	79,0	48,9	91,3	48,9	°C
tirage (dépression dans le foyer)	10						Pa
perte de charge hydraulique à 10°K	116,0		167,2		242,0		mbar
perte de charge hydraulique à 20°K	29,0		41,8		60,5		mbar
vase d'expansion	fermé (capacité 8 litres)						
capacité en eau de la chaudière	47						l
raccords	3/4						"
capacité du réservoir	82 - 125						kg - l
dimensions ouverture réservoir pellet	280 x 225						mm
autonomie	32	105	26	105	21,5	105	h
niveau de bruit (à la puissance nominale)	43						dB
tube d'évacuation des fumées	Ø 100						mm
entrée de l'air de combustion	Ø 80						mm
section intérieure du conduit de fumée	Ø 120						mm
hauteur minimale du conduit de fumée (du point de jonction)	4						m
distance minimale des matériaux inflammables et non inflammables	latéral: 200 - arrière: 200 - avant: 500						mm
surface chauffable à puissance certifiée (**)	143		170		204		m ²
poids net	265						kg
poids emballé	285						kg
classe chaudière	5						

Valeurs relevées conformément aux normes EN 303-5:2012	AKTIV 23		AKTIV 28		AKTIV 35		
	nominale	minimale	nominale	minimale	nominale	minimale	
Puissance							
Puissance thermique globale	23,3		28,0		34,2		kW
P. T. transférée à l'air ambiant	-	-	-	-	-	-	kW
P. T. transférée à l'eau	21,8	5,6	26,0	5,6	31,1	5,6	kW
CO mesuré (à 10% d'oxygène)	0,002	0,028	0,003	0,028	0,015	0,028	%
CO mesuré (à 13% d'oxygène)	0,002	0,020	0,003	0,020	0,015	0,020	%
rendement	93,6	89,7	93,1	89,7	90,7	89,7	%
pression hydrique max. de fonctionnement	2						bar
clapet de sécurité	3						bar
température maximale de refoulement	80						°C
puissance électrique absorbée en phase d'allumage	420						W
puissance électrique absorbée	140	135	143	135	146	135	W
puissance électrique absorbée en stand-by	3,0						W
tension nominale	230						V
fréquence nominale	50						Hz
combustible	granulés de bois (catégorie C1) (*)						
consommation horaire de combustible	4,80	1,30	5,80	1,30	7,10	1,30	kg/h
débit massique des fumées	0,0132	0,0053	0,0157	0,0053	0,0188	0,0053	kg/s
température fumées	115,3	60,1	130,9	60,1	153,0	60,1	°C
tirage (dépression dans le foyer)	10						Pa
perte de charge hydraulique à 10°K	420,0		597,5		920,1		mbar
perte de charge hydraulique à 20°K	105,1		149,4		230,0		mbar
vase d'expansion	fermé (capacité 8 litres)						
capacité en eau de la chaudière	47						l
raccords	3/4						"
capacité du réservoir	82 - 125						kg - l
dimensions ouverture réservoir pellet	280 x 225						mm
autonomie	16	63	13	63	11,5	63	h
niveau de bruit (à la puissance nominale)	43						dB
tube d'évacuation des fumées	Ø 100						mm
entrée de l'air de combustion	Ø 80						mm
section intérieure du conduit de fumée	Ø 120						mm
hauteur minimale du conduit de fumée (du point de jonction)	4						m
distance minimale des matériaux inflammables et non inflammables	latéral: 200 - arrière: 200 - avant: 500						mm
surface chauffable à puissance certifiée (**)	262		314		392		m ²
poids net	265						kg
poids emballé	285						kg
classe chaudière	5						

(*) Granulé à base de sciure de bois comprimée sans additifs (les liants naturels tels que la résine, les paraffines végétales et l'amidon sont autorisés) conformément à la norme EN 14961-2.

(**) La valeur indiquée de surface chauffable (rapportée aux espaces avec un hauteur 2,70 m et besoin thermique entre 32 e 33 W/m³) est purement indicatif et elle est calculée dans le cas des espaces parfaitement isolés et un appareil installé dans la position plus favorable à la propagation uniforme du chaleur. Tenu compte des innombrables installations possibles, Caminetti Montegrappa ne peut pas garantir la correspondance des valeurs indiquées dans toutes les situations.

1.3.3 Fiche produit efficacité énergétique

MODÈLE CHAUDIÈRE	AKTIV 12	AKTIV 15	AKTIV 18	
CLASSE D'EFFICACITÉ ÉNERGÉTIQUE	A+	A+	A+	
PUISSANCE NOMINALE THERMIQUE	11	14	17	kW
INDICE D'EFFICACITÉ ÉNERGÉTIQUE	114	116	116	
EFFICACITÉ ÉNERGÉTIQUE SAISONNIÈRE	74	75	76	%

MODÈLE CHAUDIÈRE	AKTIV 23	AKTIV 28	AKTIV 35	
CLASSE D'EFFICACITÉ ÉNERGÉTIQUE	A+	A+	A+	
PUISSANCE NOMINALE THERMIQUE	22	26	31	kW
INDICE D'EFFICACITÉ ÉNERGÉTIQUE	119	119	117	
EFFICACITÉ ÉNERGÉTIQUE SAISONNIÈRE	78	78	77	%



En cas de précautions spécifiques voir paragraphe 2.

1.4 Le combustible pellet

Le granulé de bois, aussi appelé "pellet", est fabriqué à partir de déchets et de sciure de bois non traités et sans écorce. Ces déchets sont triés, broyés et compressés pour obtenir un matériau homogène et compact grâce à la lignine, composant du bois qui permet de fabriquer des granulés sans utiliser aucun adhésif ni liant.

Son diamètre peut être compris entre 6 et 12 mm, avec une longueur comprise entre 5 à 50 mm. La densité des granulés de bois de bonne qualité varie entre 1 et 1,4 (kg / litre).

i Les seuls granulés de bois à utiliser avec cet appareil sont ceux de diamètre 6 ± 1 mm et de longueur $31,5 \leq L \leq 40$ mm (EN 14961-2 – Catégorie A1).

Différentes variétés de granulés sont disponibles sur le marché; elles affichent des caractéristiques différentes selon le mélange des bois utilisés pour leur fabrication.

Le taux d'humidité d'un granulé de bois en sortie de fabrication est très faible, entre 6% et 8%, ce qui permet d'éviter le séchage de ce combustible. Afin d'éviter toute reprise d'humidité et variations dimensionnelles, les granulés de bois doivent être stockés dans un lieu sec. En cas de reprise d'humidité, la dilatation pourrait empêcher l'approvisionnement correct du brûleur en granulés. Un taux d'humidité supérieur à celui recommandé modifie la structure moléculaire du granulé qui devient alors visqueux et difficile à brûler.

Il est INTERDIT d'utiliser des combustibles autres que le granulé de bois.

L'utilisation de granulés fabriqués à partir de déchets de produits semi-finis contenant des colles ou des vernis est INTERDITE.

Le pouvoir calorifique des granulés de bois pur est très élevé pouvant atteindre 4600 kCal/kg. Utilisé comme combustible dans un poêle de haute technologie, il permet d'atteindre un rendement très élevé.

De plus, l'écart de prix au kWh entre les granulés de bois et le fioul domestique, le gaz ou l'électricité permet de réaliser des économies de chauffage substantielles.

Les granulés de bois sont un combustible propre et écologique et grâce aux caractéristiques techniques de cet appareil, les émissions de gaz polluants sont conformes aux réglementations les plus strictes en matière de protection de l'environnement. Les dimensions compactes de ce combustible permettent de l'acheter en sacs de 15 kg, facilitant ainsi son stockage.

i Pour garantir une bonne combustion, stocker les granulés dans un lieu bien sec et correctement ventilé.















Pour le rendement calorifique et le bon fonctionnement de l'appareil Caminetti Montegrappa vous conseille d'employer seulement un combustible de bonne qualité.

Les granulés de bois doivent être produits exclusivement avec de la sciure du bois pas traité, sans autres matériaux.

ATTENTION: L'utilisation de granulés de mauvaise qualité contenant d'autres matériaux (maïs, coquilles de noix et noisettes etc.) ou avec des dimensions différentes de celles indiquées pourrait endommager l'appareil et entraîner la perte de la garantie-constructeur.

1.5 Avertissements

1.5.1 Avertissements de sécurité

-  **ATTENTION: Pour une bonne utilisation de cet appareil et des équipements électriques ainsi que pour éviter d'éventuels accidents, respecter scrupuleusement les instructions contenues dans la présente notice.**
-  **ATTENTION: Les opérations d'installation, de branchement électrique et hydraulique, de contrôle du fonctionnement, d'entretien et de réparation de l'appareil doivent être réalisées exclusivement par du personnel qualifié.**
-  **ATTENTION: Si un incendie devait se déclarer dans le conduit de fumée, il est nécessaire d'éteindre l'appareil, de débrancher la prise de courant et d'appeler les pompiers. Ensuite il faudra contrôler si le conduit et les tuyaux présentent des dégâts visibles. Dans ce cas, il faudra les réparer avant de remettre l'appareil en marche.**
-  **ATTENTION: cet appareil NE PEUT PAS être installé dans a conduit de fumée partagé.**
-  **ATTENTION: lors de l'installation et de l'utilisation de l'appareil, toute norme nationale ou locale spécifique à la région doit être respectée.**
-  **ATTENTION: La réglementation en matière de prévention des accidents et les instructions contenues dans la présente notice doivent être strictement respectées.**
-  **ATTENTION: Toute personne qui s'apprête à utiliser l'appareil doit avoir lu et bien compris toutes les instructions pour le bon fonctionnement de l'appareil contenues dans la présente notice.**
-  **ATTENTION: L'emploi, le réglage et la programmation de l'appareil doivent être effectués par un adulte, par enfants d'âge non inférieure à 8 ans, et par personnes avec capacités physiques, sensorielles et mentales réduites, ou inexpertes, pourvu qu'elles soient surveillées ou après que elles aient reçu des instructions à l'usage en sécurité de l'appareils et sur la compréhension des dangers impliqués . Les enfants ne doivent pas jouer avec l'appareil. Le nettoyage et la maintenance à effectuer par l'utilisateur ne doit pas être effectuée par des enfants sans surveillance. La sélection erronée ou accidentelle des programmes de fonctionnement pourrait engendrer des situations de danger et/ou de mauvais fonctionnement.**
-  **ATTENTION: Caminetti Montegrappa décline toute responsabilité civile et pénale en réparation de préjudices éventuels occasionnés à la personne qui effectuerait la modification ou la réparation non autorisée de l'appareil.**
-  **ATTENTION: Il est conseillé de toujours veiller à la sécurité des enfants, des personnes âgées et des handicapés lors du fonctionnement de l'appareil: certaines surfaces de l'appareil peuvent atteindre des températures très élevées .**
-  **ATTENTION: Il est strictement interdit de mettre en fonction l'appareil en l'absence totale, ou même partielle, d'eau.**
-  **ATTENTION: Afin d'éviter la surchauffe de l'appareil et son arrêt éventuel il est INTERDIT de le couvrir avec un linge ou autre.**
-  **ATTENTION: Maintenir le combustible et les matériaux inflammables à une distance de sécurité de l'appareil.**
-  **ATTENTION: Le brûleur doit être approvisionné en combustible uniquement par le système d'alimentation automatique et ne doit jamais être chargé en granulés directement par l'utilisateur.**
-  **ATTENTION: Il est recommandé, avant de réallumer l'appareil, de vider toujours le brûleur des granulés imbrûlés éventuellement entassés dans celui-ci à la suite d'allumages manqués ou d'un alarme "pas des granulés". Pour sécurité ne remettre jamais ces granulés dans le réservoir.**

 **ATTENTION: Le non-respect des 2 recommandations précédentes pourrait causer une distillation du combustible à l'intérieur du brûleur et provoquer une déflagration dans la chambre de combustion.**

 **ATTENTION: Ne jamais utiliser de liquide inflammable comme l'alcool ou l'essence pour accélérer l'allumage d'un feu de bois: c'est extrêmement dangereux. Les vapeurs d'alcool ou d'essence s'enflamment facilement et provoquent de graves brûlures.**

1.5.2 Précautions générales

 **ATTENTION:** Cet appareil n'est destiné qu'à l'utilisation pour lequel il a été conçu et fabriqué.

 **ATTENTION:** Cet appareil n'est pas conçu pour cuire des aliments.

 **ATTENTION:** Ne pas utiliser l'appareil comme incinérateur.

 **ATTENTION:** Ne pas utiliser l'appareil s'il est endommagé ou fonctionne mal. Le cas échéant et si l'appareil est allumé, procéder immédiatement à son extinction en appuyant sur le bouton [P2] pendant plus de trois secondes (voir paragraphe 3.3.4). Une fois l'extinction terminée, couper son alimentation électrique (fiche débranchée).

 Afin d'éviter tout retour accidentel de fumée dans la pièce, l'emploi de l'appareil avec la porte de la chambre de combustion ouverte, sans la vitre de l'orifice de contrôle ou avec la vitre cassée est INTERDIT.

 Vérifier périodiquement le bon état des carneaux de fumées.

 Il est INTERDIT de nettoyer l'appareil en l'aspergeant d'eau.

 Pour toute réparation il est recommandé de s'adresser à un professionnel qualifié et formé et de n'utiliser que des pièces d'origine pour remplacer les pièces endommagées.

 Les schémas et les dessins techniques relatifs à l'installation électrique et hydraulique figurant dans ce manuel sont uniquement fournis à titre d'exemple. Par conséquent, l'installateur qualifié devra évaluer à chaque fois, selon le cas, la meilleure solution de mise en place.

 La présente notice doit être soigneusement conservée; elle doit accompagner l'appareil tout au long de sa vie. En cas de vente ou déplacement de l'appareil, transmettre la notice à l'utilisateur et à l'installateur suivants afin qu'ils prennent connaissance des instructions et préconisations concernant son installation et son fonctionnement. En cas de perte, adressez-vous à votre installateur afin qu'il vous en procure un nouvel exemplaire.

1.5.3 Avertissements pour l'élimination correcte de l'appareil

Informations relatives à la gestion des déchets d'appareils électriques et électroniques contenant des piles et des accumulateurs en vertu de la Directive européenne 2012/19/CE.

i Ce symbole présent sur le produit, sur les piles, sur les accumulateurs, sur l'emballage ou sur la documentation de référence, indique que le produit et les piles ou les accumulateurs ne doivent pas être collectés, récupérés ou éliminés avec les déchets domestiques au terme de leur vie utile.

i Une gestion impropre des déchets d'équipements électriques et électroniques, des piles ou des accumulateurs peut causer la libération de substances dangereuses contenues dans les produits. Pour éviter d'éventuelles atteintes à l'environnement ou à la santé, on invite l'utilisateur à séparer cet appareil, et / ou les piles ou les accumulateurs, des autres types de déchets et de le confier au service municipal de collecte. On peut demander au distributeur de prélever le déchet d'appareil électrique ou électronique aux conditions et suivant les modalités prévues par les normes nationales de transposition de la Directive 2012/19/CE.

i La collecte sélective et le traitement correct des appareils électriques et électroniques, des piles et des accumulateurs, favorisent la conservation des ressources naturelles, le respect de l'environnement et assurent la protection de la santé.

i Pour tout renseignement complémentaire sur les modalités de collecte des déchets d'appareils électriques et électroniques, des piles et des accumulateurs, il faut s'adresser aux Communes ou aux Autorités publiques compétentes pour la délivrance des autorisations.

i L'abandon de l'appareil dans des zones accessibles constitue un grave danger pour les personnes et les animaux. Son propriétaire sera tenu responsable des éventuels dommages aux personnes et aux animaux.

i Au moment de la destruction, le marquage CE, le présent manuel, la déclaration d'élimination, le livret d'installation et les autres documents relatifs à cet appareil devront être conservés. Il est rappelé que l'éventuel enregistrement auprès du cadastre régional doit être supprimée.

! **ATTENTION: Tout abus dans le cadre de l'élimination de l'appareil expose l'utilisateur à l'application des sanctions administratives prévues par la réglementation en vigueur.**



1.6 Dispositifs et prescriptions de sécurité

Appareil à chargement automatique (pour installation avec vase d'expansion fermé).

Cet appareil est équipé des dispositifs de sécurité suivants:

- Sonde de température des fumées: elle détecte que l'allumage a eu lieu et met en route le ventilateur de convection forcée; elle indique l'éventuel arrêt non programmé de l'appareil ; elle coupe l'extracteur des fumées et le ventilateur de convection forcée en fin de combustion, lors d'un arrêt programmé.
- Dépressimètre pour le contrôle de la dépression dans la chambre de combustion.
- Régime de fonctionnement [F]: si la température des fumées dépasse le seuil de sécurité prédéfini, la puissance et le régime de ventilation sont automatiquement réduits, jusqu'à ce que la température revienne dans les limites prévues. Le régime de fonctionnement [F] n'altère pas le bon fonctionnement de l'appareil; il est signalé par le symbole [F] en bas à droite de l'affichage. Le dépassement de la limite de sécurité peut être causé par un manque d'entretien régulier de l'appareil, par un réglage incorrect des paramètres entraînant une consommation excessive de granulés ou par un environnement d'installation trop peu aéré et ne permettant pas un refroidissement suffisant de l'appareil.
- Soupape de sécurité étalonnée à 3 bars.
- Thermostat de blocage apport de combustible (à renclenchement manuel).
- Vase d'expansion clos de 8 litres, dimensionné pour le volume d'eau de la chaudière. Pression de précharge 1,5 bar.
- Dispositif anti-blocage du circulateur: fonction activant le circulateur de l'appareil pendant une minute lorsqu'il reste à l'arrêt pendant plus de 168 heures. Cette fonction s'affiche à l'écran de l'appareil (Antib.circ).
- Système antigel 1: fonction activant le circulateur de l'appareil; si la température de l'eau de refoulement est inférieure à +3 °C, elle est remontée à +5 °C.
- Dispositif antigel 2: fonction activant l'allumage de l'appareil si la fonction antigel 1 ne parvient pas à augmenter la température de l'eau. Au terme de l'allumage, l'appareil s'éteint immédiatement. Le système antigel 2 peut être désactivé à l'aide du menu utilisateur.
- **Les fonctions suivantes sont gérées par l'unité de contrôle:**
- **Thermostat pour activer le circulateur.**
- **Thermostat pour activation de l'alarme acoustique.**
- **Alarme acoustique.**
- **Indicateur de température.**
- **Indicateur de pression.**
- **Réglage automatique de la puissance thermique.**

 **Il est INTERDIT de mettre les dispositifs de sécurité hors service. Avant de rallumer l'appareil il faut au préalable éliminer les causes qui ont fait déclencher les dispositifs de sécurité.**

 **ATTENTION: L'appareil doit être positionné de façon à permettre un accès aisé à la fiche électrique.**

 **ATTENTION: L'appareil doit être raccordé à un conduit de fumée de dimensions appropriées et correctement isolé.**

 **N.B. Le présent paragraphe concernant la sécurité a été écrit en tenant compte des conditions normales d'utilisation de l'appareil indiquées dans le chapitre 3.**

La Société Caminetti Montegrappa n'est en aucun cas responsable pour les dommages éventuels de toute sorte causés directement ou indirectement aux personnes, animaux ou choses par l'inobservance des conseils d'installation, d'utilisation et d'entretien contenus dans cette notice et des recommandations suivantes:

A) Lors des travaux d'entretien, calage, remplacement des pièces, nettoyage et réparation veiller à ce que l'appareil ne soit pas branché par un tiers.

B) Ne pas modifier et/ou ôter les dispositifs de sécurité équipant l'appareil.

C) La jonction entre l'appareil et le conduit de fumée doit être réalisée dans les règles de l'art avec des matériaux adaptés.

D) Le lieu d'installation de l'appareil doit être ventilé conformément aux prescriptions contenues dans cette notice.

1.7 L'environnement

! ATTENTION : Pour garantir le bon fonctionnement, l'appareil devra être installé dans un local fermé, sec, protégé contre l'humidité et les éléments, ventilé suffisamment pour une bonne combustion, conformément aux normes en vigueur pour l'installation.

Le débit d'air nécessaire est celui requis pour obtenir une bonne combustion et permettre la ventilation de la pièce dont le volume ne doit pas être inférieur à 20 m³.

L'ouverture permanente pour l'arrivée de l'air frais doit être réalisée sur le mur extérieur de la pièce d'installation (pour la section minimale voir paragraphe 2.3.2) et de façon qu'elle ne peut pas être bouchée (vérifier périodiquement).

La ventilation indirecte par l'admission de l'air de pièces attenantes à celle d'installation de l'appareil est possible, pourvu que celles-ci soient ventilées directement, ne soient pas de chambres à coucher ou de salles de bain, ou soient à l'abri de tout danger d'incendie (garages, débarras, dépôts de matériaux combustibles sont donc exclus), dans le respect de la législation locale en vigueur.

Le débit d'air nécessaire pour une bonne combustion est de 40 m³/h.

⊘ Il est **INTERDIT** d'installer les appareils à l'intérieur des pièces à usage résidentiel dans lesquelles la dépression mesurée in situ entre l'environnement interne et externe est supérieure à 4 Pa. La possibilité de coexistence avec des appareils tels que hottes, systèmes de ventilation mécanique, autres générateurs de la chaleur, doit être évaluée dans les conditions de fonctionnement les plus sévères tant dans les contrôles préventifs que dans la phase d'essai d'allumage.

Une dépression à l'intérieur de la pièce où l'appareil est installé supérieure à 4 Pa peut provoquer l'aspiration de la flamme de la chambre de combustion vers le réservoir à granulés, avec le risque d'incendie du combustible qui y est contenu.

⊘ Il est **INTERDIT** d'installer l'appareil dans une chambre à coucher, une salle de bain ou douche, dans une pièce équipée d'un autre appareil de chauffage (foyer, poêle, etc.) ou dans une pièce dépourvue d'entrée d'air frais.

⊘ Il est **INTERDIT** de positionner rideaux, étagères en bois, tapis, fauteuils, pièces de mobilier et tout autre matériau inflammable à proximité de l'appareil.

⊘ Il est **INTERDIT** d'installer et d'utiliser l'appareil dans des pièces où des matériaux inflammables ou explosifs ou des mélanges dont la quantité pourrait engendrer des risques d'incendie ou d'explosion sont fabriqués, produits, ou stockés.

i En présence de parois ininflammables, placer l'appareil à au moins 10 cm de chacune d'elle.

En cas d'installation à proximité de parois d'adossement en bois ou autres matériaux inflammables, garder une distance minimale de sécurité de 20 cm à l'arrière, de 20 cm sur les côtés et de 50 cm à l'avant.

Dans tous les cas, les distances ci-dessus devront être augmentées à proximité de meubles ou de tout autre objet particulièrement sensible à la chaleur à cause des chocs thermiques que le fonctionnement de l'appareil pourrait engendrer.

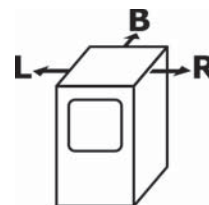

R = 200 mm - L = 200 mm - B = 200 mm

! ATTENTION: Afin de permettre l'ouverture complète de la porte ainsi qu'un accès facilité pour les interventions d'assistance et d'entretien, conserver une distance latérale minimale de 40 cm et frontale de 65 cm par rapport aux murs et aux objets.

1.8 Accessoires livrés avec l'appareil

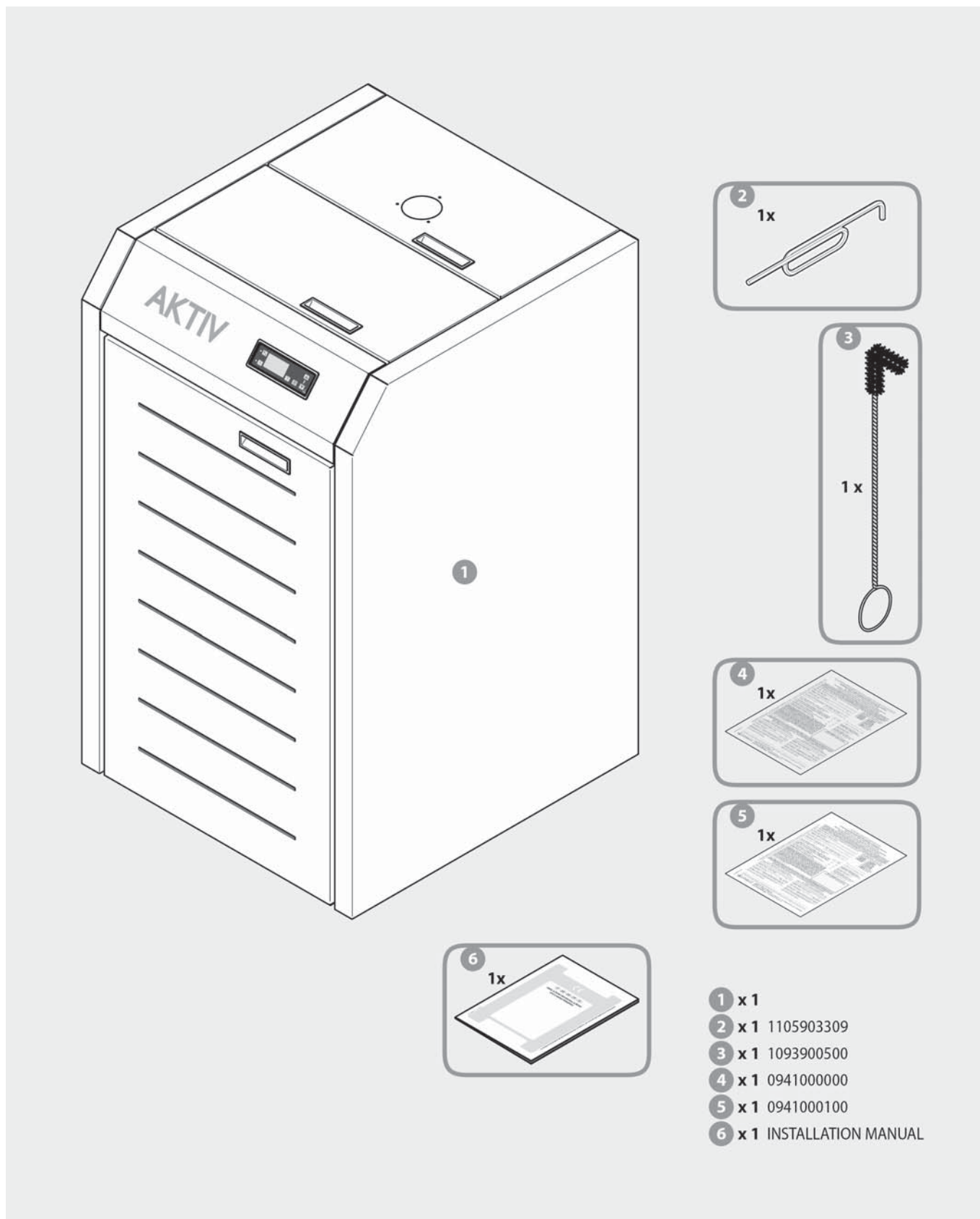

1.9 Fonctionnement

Cet appareil est conçu pour brûler des granulés de bois fabriqués à partir de déchets de bois séchés et compressés dans un pot de combustion en fonte (le brûleur) dans lequel la quantité de granulés et le débit d'air nécessaire pour leur combustion parfaite sont ajustés à toutes les allures de fonctionnement sélectionnées.

L'ajustement du débit d'air à la quantité de combustible dans le brûleur assure un rendement élevé de l'appareil à chaque puissance de fonctionnement. Cette fonction de régulation automatique est gérée par l'unité électronique de contrôle composée d'une carte électronique avec microprocesseur.

L'unité électronique de contrôle règle et adapte chaque fonction de l'appareil aux exigences de l'utilisateur grâce à la haute technologie des matériaux et des processus utilisés.

Elle adapte tous les paramètres de combustion, la quantité de combustible utilisé, l'air de combustion et les fumées extraites, aux exigences de l'utilisateur sélectionnées lors de la programmation.

La transmission de la chaleur produite dans la chambre de combustion au fluide caloporteur (eau) a lieu dans la chaudière dotée d'un faisceau de tubes, proportionnée et fabriquée pour obtenir un échange de chaleur maximal avec l'aide des turbulateurs.

Pour faciliter le nettoyage, l'accessibilité à la chambre d'inversion du parcours fumées et au faisceau de tubes a été améliorée.

Pour une installation correcte, il suffit de raccorder les tuyaux d'arrivée et de retour de l'installation à l'appareil, à partir du collecteur principal du système de chauffage.

Pour un bon fonctionnement, il est en outre nécessaire de raccorder l'appareil à un système efficace d'évacuation des fumées, bien proportionné et isolé, pour garder la température des fumées la plus haute possible et garantir un tirage suffisant.

 Cet appareil utilise l'AUTOMATIC POWER SYSTEM, un système qui module automatiquement la puissance thermique de l'appareil, en le ajustant aux effectives besoins de la pièce pour rejoindre et maintenir le confort souhaité dans le plus tôt possible. Ca permet d'éviter d'élévations de température qui sont économiquement pas convenables.

Le système considère la température de départ, celle à rejoindre et le temps utilisé pour arriver à la température demandée, en élaborant la situation chaque fois, en optimisant le consommation grâce au contrôle automatique de la combustion (KCC - kit contrôle combustion), qui s'adapte aux diverses caractéristiques du pellet, aux différentes typologies d'installations, à l'altitude au-dessus du niveau de la mer, à la propreté du brûleur et de l'échangeur de chaleur, en garantissant ainsi une combustion plus efficace et plus performante dans le temps, afin de réduire les interventions d'entretien

2 INSTALLATION

2.1 Élimination des déchets d'emballage

N'étant pas toxiques ni nocifs les éléments qui composent l'emballage ne nécessitent de processus d'élimination particuliers. En conformité avec les lois en vigueur dans le Pays où l'appareil est installé, l'utilisateur pourra stocker, éliminer ou recycler les déchets de l'emballage.

! ATTENTION: Il est dangereux de laisser le sachet en polyéthylène utilisé pour l'emballage de l'appareil à la portée des enfants.

2.2 Prescriptions pour l'installation

Le lieu d'installation doit permettre l'emploi aisé et le bon entretien de l'appareil. Le lieu d'installation doit:

- Être équipé de prises d'entrée d'air frais conformes aux prescriptions concernant l'environnement (voir paragraphe 1.7).
- Avoir un plancher avec une portée adéquate (voir poids de l'appareil dans la fiche technique au paragraphe 1.3.2).
- Être équipé d'une prise de courant 230 V - 50 Hz normalisée à proximité de l'appareil.
- Être équipé d'une installation électrique conforme aux directives en vigueur.
- Être doté de raccords hydrauliques installés de manière appropriée.
- Être doté de système d'extraction des gaz conforme aux normes en vigueur, au but de garantir:
 - Tirage adéquat pour le fonctionnement correcte et sûr de l'appareil.
 - Résistance adéquate aux chocs thermiques.
 - Résistance adéquate à la corrosion provoquée par les produits de la combustion.
 - Un accès facile pour les contrôles et l'entretien périodique.
 - Une isolation adéquate de tout matériau inflammable.
 - Une évacuation doit être prévue pour la condensation éventuelle.
- Être conforme aussi à d'autres normes éventuellement en vigueur dans le pays où a lieu l'installation.

! ATTENTION: Veiller au dimensionnement correct du système en optant pour un appareil équilibré et adapté aux exigences de l'installation.

2.2.1 Demontage habillage

L'appareil est fixé à la palette à l'aide de vis. Pour les enlever, retirer les parties du revêtement extérieur comme l'indique l'illustration. Les parties du revêtement et la porte extérieure doivent être déposées avant de déplacer l'appareil afin de l'alléger et pour éviter les dégâts.

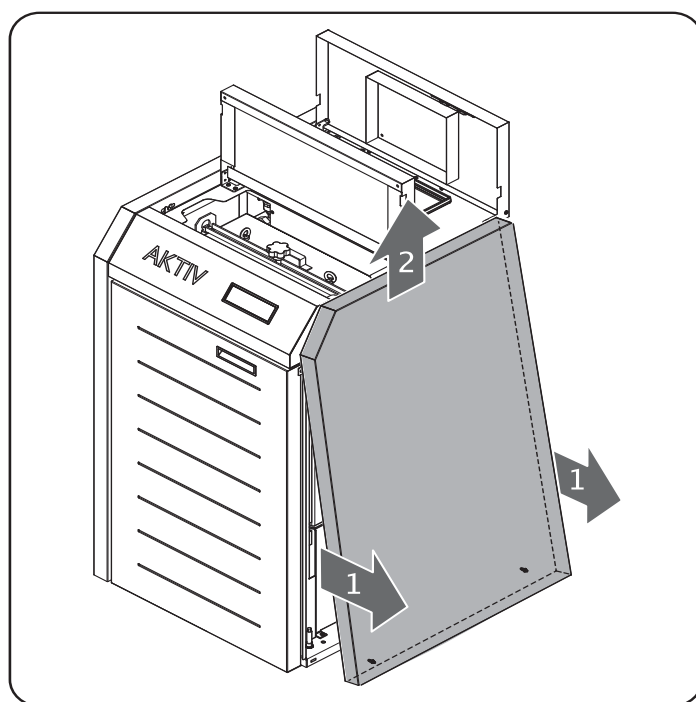

2.3 Installation de l'appareil

! ATTENTION: L'installation de l'appareil doit être réalisée exclusivement par du personnel spécialisé.

2.3.1 Positionnement de l'appareil

Après avoir choisi le bon endroit pour l'installation de l'appareil (voir aux paragraphes 2.3.3 et 2.3.4 les exemples se rapprochant le plus de la situation d'installation), il faut repérer l'axe du conduit de sortie des fumées (voir cotes indiquées sur la figure 1) et percer l'orifice de raccordement avant de positionner l'appareil.

Pour la réalisation du trou pour la prise d'air extérieur, se reporter au paragraphe 2.3.2.

! ATTENTION: Dans le cas où le tube de raccordement de fumée traverse des matériaux inflammables, il est impératif de l'isoler à l'aide d'un isolant thermique d'épaisseur minimale 3 cm et maximale 10 cm. De manière générale, il est conseillé d'utiliser des tubes et des conduits de fumée isolés pour éviter la condensation des fumées avant la sortie de cheminée.

! ATTENTION: La pression dans la chambre de combustion de l'appareil est toujours négative. La pression négative dans le tuyau de raccordement sera assurée seulement si l'on respectera les prescriptions concernant le bon état du conduit de fumée. Pour cause des basses températures de fumées en phase de travail, il est nécessaire de d'appliquer les mesures plus opportunes pour éviter la formation de condensation dans le conduit d'évacuationaux de raccordement. En plus, il est nécessaire d'utiliser toujours des tuyaux et des colliers d'assemblage avec des joints adéquats, garantissant l'étanchéité du raccordement.

i Le positionnement de l'appareil doit être réalisé en tenant compte des prescriptions et des recommandations décrites dans les paragraphes 1.5, 1.6, 1.7 et 2.2, et permettre l'accès aisé à la fiche électrique.

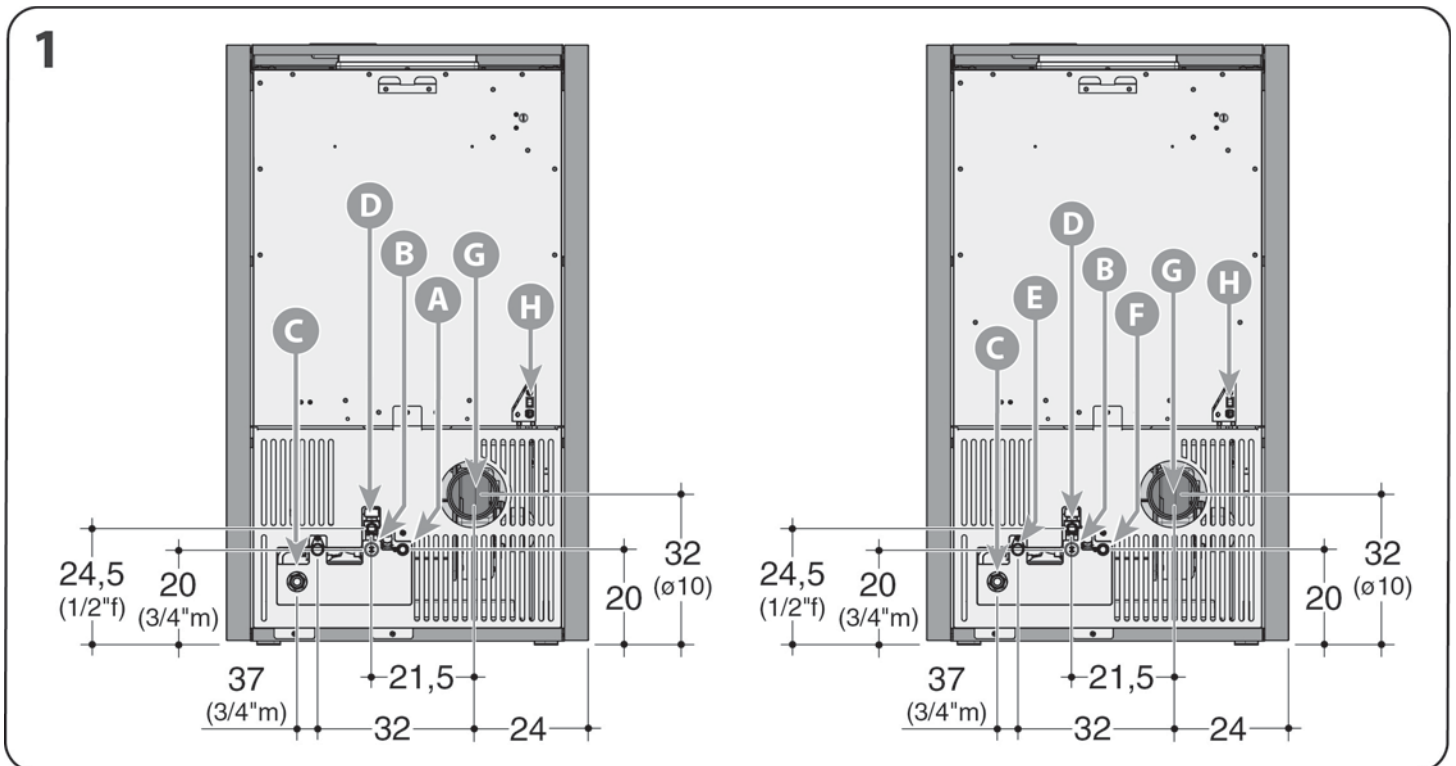

Vue chauffage arrière

Vue chauffage arrière avec kit de production d'eau chaude sanitaire installé

A. Entrée de l'installation (1/2" m)
B. Arrivée à l'installation (3/4" m)
C. Retour à l'installation (3/4" m)

D. Vidange soupape de sécurité (1/2" f)
E. Entrée eau chaude sanitaire (1/2" m)
F. Sortie eau chaude sanitaire (1/2" m)

G. Tuyau sortie de fumées Ø 10 cm
H. Prise de courant
(m) = mâle - (f) = femelle

ATTENTION: Le raccordement au conduit de fumées doit être composé d'éléments démontables et accessibles pour permettre un ramonage périodique aisé (voir figure 2).

N.B. Le schéma de la figure 2 illustre les conditions nécessaires à un bon fonctionnement: hauteurs - inclinaisons - trappes de visites.

L'isolation du conduit de fumées doit être définie au cas par cas pour chaque installation. Les conduits extérieurs doivent toujours être isolés.

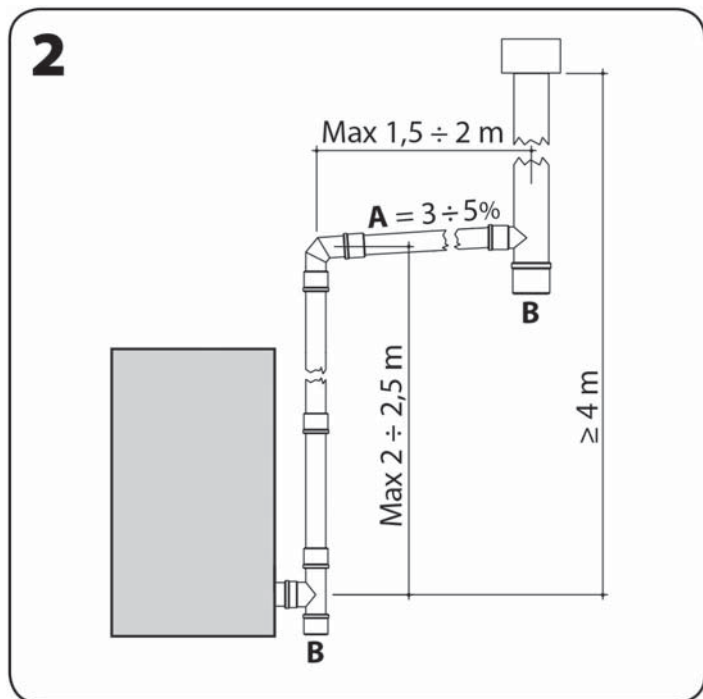

A. Inclinaison

B. Trappe d'inspection

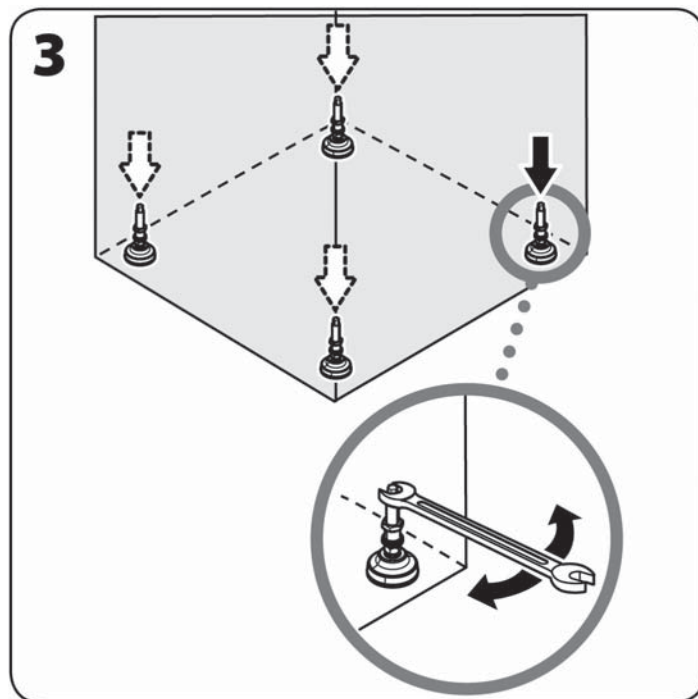

i **ATTENTION:** Pour permettre le parfait nivellement de l'appareil, après l'avoir mis en place et avant de poser l'habillage, il est possible de le soulever par les pieds réglables en serrant les boulons correspondants (voir figure 3).

2.3.2 Prise d'air extérieur

Pour des raisons d'hygiène et de sécurité, il est recommandé de réaliser l'alimentation en air de combustion par l'extérieur. À cet effet, percer sur la paroi extérieure une ouverture pour l'entrée d'air, d'une section de 100 cm^2 (carottage $\varnothing 12 \text{ cm}$); protéger l'ouverture avec une grille sur les parois intérieure et extérieure.

i La prise d'air extérieur ne doit pas forcément être réalisée à l'arrière de l'appareil.

ATTENTION: un débit d'air comburant de $40 \text{ m}^3/\text{h}$ doit être assuré dans la pièce d'installation de l'appareil.

2.3.3 Raccordement de la sortie des fumées à un conduit de type traditionnel

- Pour assurer des conditions de fonctionnement optimales, le conduit de fumée traditionnel doit être inséré à l'intérieur de tuyaux inox d'un diamètre interne compris entre 12 et 20 cm, bien isolés, jusqu'à la sortie du toit.
- Assurer le tirage indiqué dans la fiche technique (voir paragraphe 1.3.2).
- Prévoir une trappe de visite à la base du conduit vertical pour les contrôles périodiques et le ramonage annuel.
- Le raccordement au conduit de fumée doit être étanche (scellé ou jointé).
- Une souche antivent doit être impérativement installée et son installation doit être réalisée en respectant la distance "d" du faîtage du toit; la distance "d" varie en fonction de paramètres déterminés par la réglementation locale en vigueur.

⚠ ATTENTION: Si un incendie devait se déclarer dans le conduit de fumée, il est nécessaire d'éteindre l'appareil, de débrancher la prise de courant et d'appeler les pompiers. Ensuite il faudra contrôler si le conduit et les tuyaux présentent des dégâts visibles. Dans ce cas, il faudra les réparer avant de remettre l'appareil en marche.

i Grâce à cette correcte solution pour l'évacuation des fumées, meme en cas d'arrêt causé par une coupure de courant, l'évacuation des produits de la combustion sera en tout cas assurée.

i La valeur du tirage indiquée dans les caractéristiques techniques de l'appareil est celle qui garantit les meilleures performances thermiques de l'appareil (consommation, rendement, émissions). Ces performances reportées dans le tableau des données techniques déclarées ont été mesurées avec ce tirage lors des essais selon la norme EN 14785:2006 et ont été certifiées par l'institut d'homologation. Une valeur de tirage supérieure pourrait causer un mauvais fonctionnement de l'appareil: augmentation de la consommation de granulés, surchauffage du corps de l'appareil, bruits dans la chambre de combustion.

i Dans le conduit d'évacuation des fumées il est nécessaire de préparer des points de mesure, étanches, dans le cas où il se rendait nécessaire d'effectuer des analyses de combustion après l'installation de l'appareil. Il est recommandé de vérifier le correcte fonctionnement du système d'évacuation des fumées à la fin de l'installation.

i ATTENTION (POUR LE TECHNICIEN): Pour le dimensionnement des cheminées des appareils à granulés, effectué via des logiciels spéciaux, il est possible d'utiliser la pression de référence de 0 Pascal.

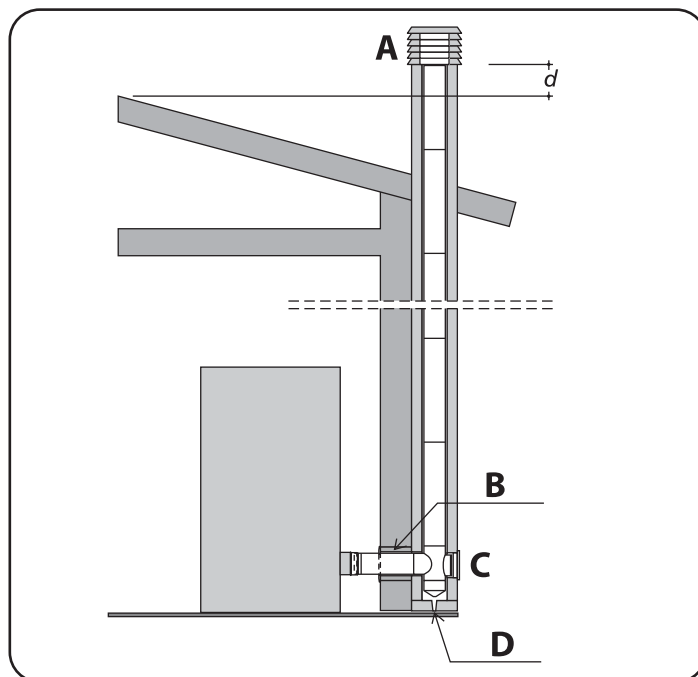

A. SOUCHE ANTIVENT
B. ISOLATION
C. TRAPPE D'INSPECTION
D. ECOULEMENT DES CONDENSATS

2.3.4 Raccordement de la sortie des fumées à un conduit vertical extérieur type inox calorifugé

- Utiliser un conduit vertical extérieur ayant une section intérieure minimale de 10 cm et maximale de 20 cm.
- Assurer le tirage indiqué dans la fiche technique (voir paragraphe 1.3.2).
- Utiliser uniquement des tubes inox calorifugés (double paroi) convenablement ancrés au bâtiment.
- Prévoir une trappe de visite à la base du conduit vertical extérieur pour les contrôles périodiques et le ramonage annuel.
- Une souche antivent doit être impérativement installée et son installation doit être réalisée en respectant la distance "d" du faîtage du toit; la distance "d" varie en fonction de paramètres déterminés par la réglementation locale en vigueur.

⚠ ATTENTION: Si un incendie devait se déclarer dans le conduit de fumée, il est nécessaire d'éteindre l'appareil, de débrancher la prise de courant et d'appeler les pompiers. Ensuite il faudra contrôler si le conduit et les tuyaux présentent des dégâts visibles. Dans ce cas, il faudra les réparer avant de remettre l'appareil en marche.

ⓘ Grâce à cette correcte solution pour l'évacuation des fumées, même en cas d'arrêt causé par une coupure de courant, l'évacuation des produits de la combustion sera en tout cas assurée.

ⓘ La valeur du tirage indiquée dans les caractéristiques techniques de l'appareil est celle qui garantit les meilleures performances thermiques de l'appareil (consommation, rendement, émissions). Ces performances reportées dans le tableau des données techniques déclarées ont été mesurées avec ce tirage lors des essais selon la norme EN 14785:2006 et ont été certifiées par l'institut d'homologation. Une valeur de tirage supérieure pourrait causer un mauvais fonctionnement de l'appareil: augmentation de la consommation de granulés, surchauffage du corps de l'appareil, bruits dans la chambre de combustion.

ⓘ Dans le conduit d'évacuation des fumées il est nécessaire de préparer des points de mesure, étanches, dans le cas où il se rendait nécessaire d'effectuer des analyses de combustion après l'installation de l'appareil. Il est recommandé de vérifier le correcte fonctionnement du système d'évacuation des fumées à la fin de l'installation.

ⓘ ATTENTION (POUR LE TECHNICIEN): Pour le dimensionnement des cheminées des appareils à granulés, effectué via des logiciels spéciaux, il est possible d'utiliser la pression de référence de 0 Pascal.

2.3.5 Branchement de l'appareil

À réaliser après le montage de l'habillage.

Insérer la fiche dans une prise de courant murale conforme.

ⓘ Ouvrir l'interrupteur d'allumage seulement si l'on désire mettre l'appareil en service.
Après l'ouverture de l'interrupteur l'appareil est alimenté en électricité.
L'allumage a lieu selon le mode de fonctionnement sélectionné (voir paragraphe 3.3.1), et éventuellement selon la programmation établie (voir paragraphe 3.3.3).

ⓘ Vérifier que la quantité de combustible dans le réservoir est suffisante pour la durée de fonctionnement envisagée.

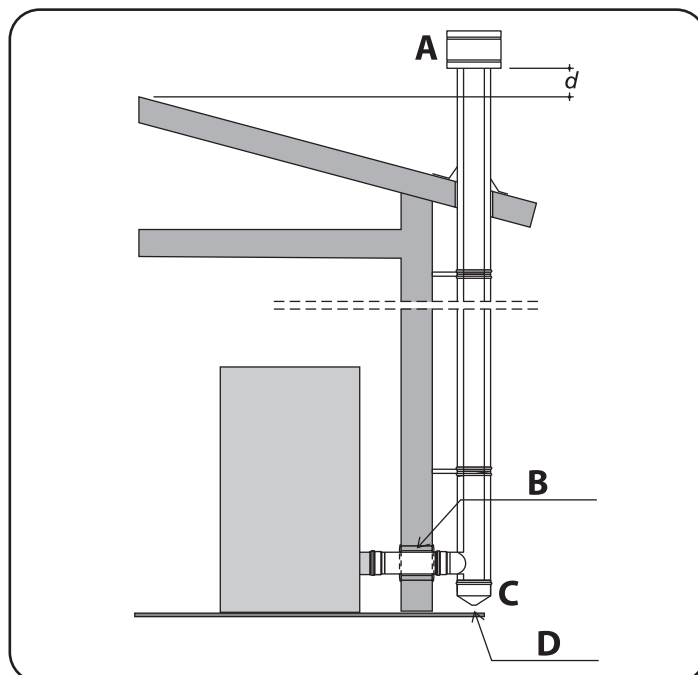

A. SOUCHE ANTIVENT
B. ISOLATION
C. TRAPPE D'INSPECTION
D. ECOULEMENT DES CONDENSATS

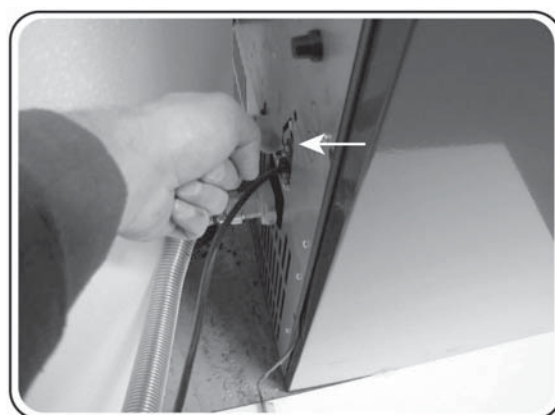

2.3.6 Branchement hydraulique



ATTENTION: Avant d'effectuer le raccordement hydraulique, il est conseillé de rincer l'installation, faute de quoi certains éléments, comme les vannes, pompes, etc. pourraient être endommagés.

Il est fortement recommandé d'installer un filtre magnétique dans le retour du générateur qui augmente la durée de vie de la chaudière, facilite l'élimination des impuretés et augmente l'efficacité globale du système.

Le branchement de l'appareil à l'installation de chauffage doit être effectué en tenant compte des caractéristiques techniques et fonctionnelles suivantes de l'appareil:

- **L'appareil est équipé d'un vase d'expansion de 8 litres préchargé à une pression de 1,5 bar, avec un volume d'expansion nécessaire pour la quantité d'eau contenue dans la chaudière. Cependant, pour l'installation, un autre vase d'expansion de format adéquat devra être prévu.**
- Il y a une pompe à vitesse variable efficace (trois vitesses commutables manuellement), avec une puissance électrique maximale de 100 W (pour les caractéristiques du débit et hauteur voir figures ci-dessous).
- La pression de l'installation ne doit jamais descendre au-dessous de 0,5 bar et elle ne doit jamais dépasser 2,5 bar.
- La pression normale de fonctionnement prévue pour l'installation est de 1,5 bar.
- La pression maximale de fonctionnement dans l'installation est de 2 bars.
- La soupape de sécurité installée sur l'appareil est étalonnée à 3 bars. La vidange de cette soupape doit être visible, dans la mesure où la conformation de la pièce le permet.

Il est conseillé de brancher l'appareil à l'aide de raccords flexibles permettant de légers écarts.

Mieux vaut installer des vannes d'arrêt sur les raccords hydrauliques afin de permettre, le cas échéant, le déplacement de l'appareil.



Pour le fonctionnement correct de l'appareil, la température de l'eau de refoulement à régime normal doit être maintenue au-delà de 50°C. C'est la raison pour laquelle, dans certains cas, l'installation d'une vanne de déviation anti-condensation sur l'installation est nécessaire.

Cela évitera que l'appareil ne rencontre des problèmes tels que la formation de condensation, le dépôt de crésote sur les parois, une combustion non optimale ou la nécessité d'interventions d'entretien fréquentes.

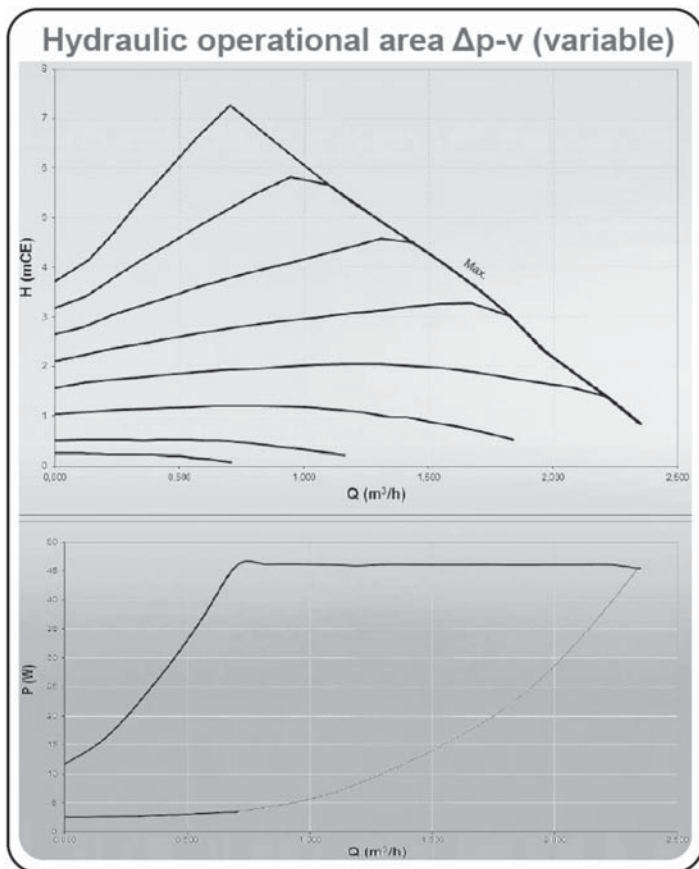

X. Débit [m³/h]
Y. Hauteur [m]

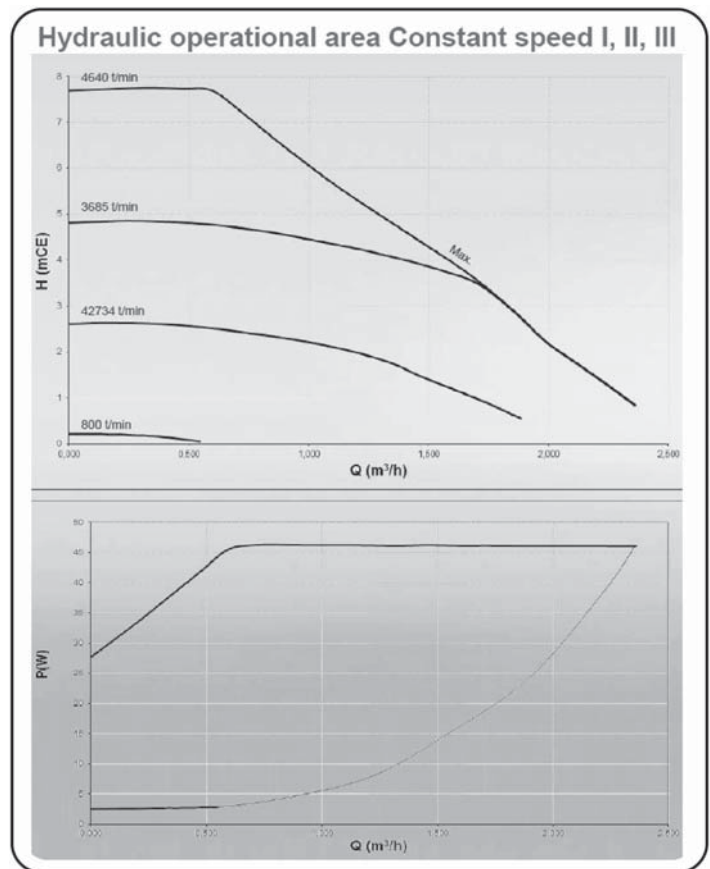

X. Débit [m³/h]
Y. Hauteur [m]

2.3.7 Remplissage

Avant de procéder au remplissage de l'installation, il convient de mettre le vase d'expansion sous pression, ainsi que les autres vases d'expansion éventuels, à une valeur comprise entre 0,8 et 1,1 bar.

Le remplissage de l'installation à l'aide du robinet doit s'effectuer lentement pour permettre aux purges d'évacuer l'air de la chaudière.

Deux points de purge sont installés sur l'appareil. Le premier se trouve au-dessus et le second à côté du circulateur. Ce dernier permet de vider l'air du circulateur.



ATTENTION: Pour un fonctionnement correct, il est conseillé de charger l'installation à froid à une pression comprise entre 0,8 et 1,1 bar; la pression s'affiche à l'écran à l'aide du menu [ETAT SYSTEME].

Il est préférable que l'air soit totalement absent de l'installation, d'où l'importance d'installer des systèmes de purge adéquats.



Les opérations de purge de l'installation ou de l'appareil ne sont pas couvertes par la garantie.



Il est conseillé de vérifier périodiquement la pression de l'installation et de précharge des vases d'expansion, notamment après une période de non-utilisation de l'appareil.



ATTENTION: Ne pas ajouter d'antigel ou anti-corrosion sans respecter les concentrations, car cela pourrait endommager les joints de l'appareil.

2.3.8 Schéma indicatif de l'installation

Vous trouverez ci-dessous à titre d'exemple, certains types d'installations pour le chauffage et l'eau chaude sanitaire où l'appareil est utilisé comme seule source de chaleur.

Le technicien chauffagiste devra étudier la solution la mieux adaptée aux exigences de l'utilisateur.

INSTALLATION 1: chauffage.

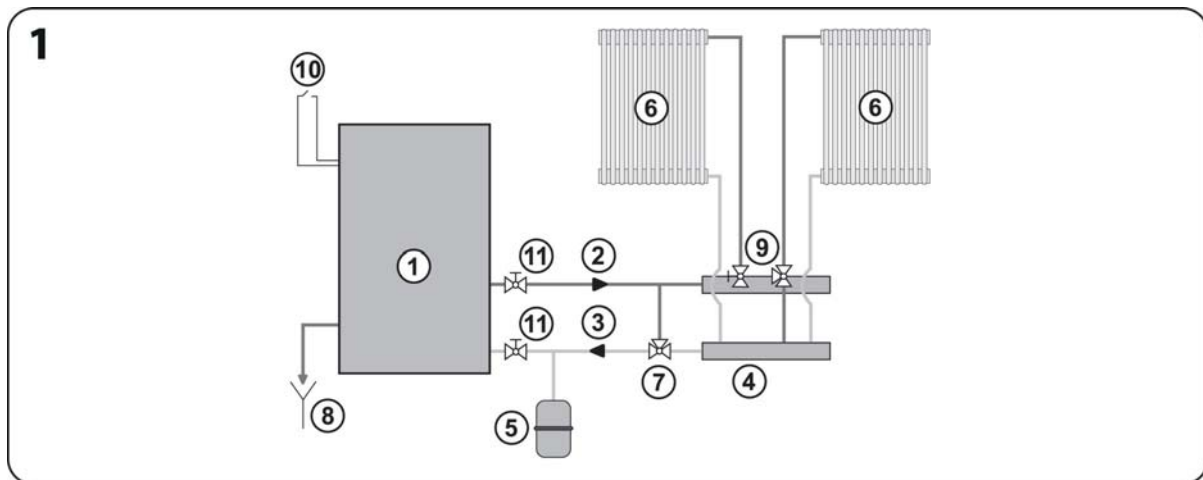

LÉGENDE DU SCHÉMA SUPÉRIEUR

- | | | |
|----------------------------------|--------------------------------|---|
| 1. Appareil | 5. Vase d'expansion | 9. Vanne de zone |
| 2. Circuit arrivée | 6. Radiateur | 10. Thermostat d'ambiance ou sonde d'ambiance |
| 3. Circuit retour | 7. Soupape anticondensation | 11. Vannes d'arrêt |
| 4. Collecteur distribution d'eau | 8. Vidange soupape de sécurité | |



ATTENTION: La fonction associée au thermostat d'ambiance est paramétrée de série. La sonde d'ambiance peut être activée à l'aide du réglage correspondant dans le menu d'installation.

SELECTION ENTREES réglables à l'aide de la fonction SET PARAMETRES du menu d'installation.

PA01	PA02	PA03	Entrée
ON	-	-	sonde ambiante
OFF	-	-	thermostat d'ambiance
-	ON	-	sonde boiler
-	OFF	-	thermostat boiler
-	-	ON	sonde du ballon d'accumulation thermique
-	-	OFF	thermostat du ballon d'accumulation thermique

SELECTION INSTALLATIONS réglables à l'aide de la fonction SET PARAMETRES du menu d'installation.

Type d'installation	PA04	PA05	PA06	Description	SET
1	OFF	OFF	OFF	chauffage avec sonde/thermostat	chaudière
2	ON	OFF	OFF	chauffage avec sonde/thermostat+kit eau chaude sanitaire	chaudière eau chaude sanitaire
3	ON	ON	OFF	chauffage avec sonde/thermostat+boiler eau chaude sanitaire	chaudière boiler
4	ON	ON	ON	chauffage avec ballon d'accumulation thermique	chaudière ballon d'accumulation thermique

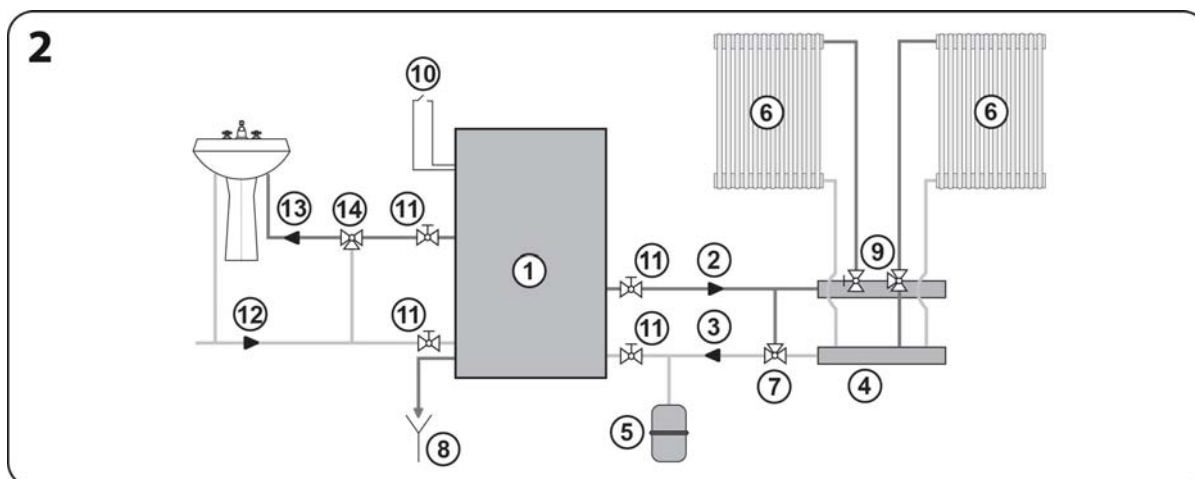
INSTALLATION 2: Chauffage et production d'eau chaude sanitaire avec utilisation d'un échangeur instantané.**LÉGENDE DU SCHÉMA SUPÉRIEUR**

- | | | |
|----------------------------------|---|---|
| 1. Appareil | 6. Radiateur | 11. Vannes d'arrêt |
| 2. Circuit arrivée | 7. Soupape anticondensation | 12. Eau froide sanitaire |
| 3. Circuit retour | 8. Vidange soupape de sécurité | 13. Eau chaude sanitaire |
| 4. Collecteur distribution d'eau | 9. Vanne de zone | 14. Mélangeur pour eau chaude sanitaire |
| 5. Vase d'expansion | 10. Thermostat d'ambiance ou sonde d'ambiance | . |

ATTENTION: Le type 1 est défini de série. Le type 2 doit être activé à l'aide du paramètre correspondant dans le menu d'installation.

ATTENTION: La fonction associée au thermostat d'ambiance est paramétrée de série. La sonde d'ambiance peut être activée à l'aide du réglage correspondant dans le menu d'installation.

Une fois l'installation 2 activée, le menu PARAMETRES GENERAUX affiche le sous-menu TEMPERATURE SANITAIRE, qui permet de modifier la température de fonctionnement de l'appareil pendant le prélèvement d'eau chaude sanitaire signalé par le fluxmètre ou le fluxostat.

TEMPERATURE SANITAIRE

17.1 °C
MODIFIER REGL.
80.0 °C

ATTENTION: La demande d'eau chaude sanitaire est confirmée par la lettre [F] qui apparaît en bas à gauche de l'affichage de l'appareil. Si elle n'apparaît pas, il est conseillé de vérifier le positionnement des raccords hydrauliques pour la production d'eau chaude sanitaire, qui pourraient être intervertis.

ATTENTION: Pour des raisons de sécurité et pour éviter qu'une alarme se déclenche sur l'appareil du fait de la hausse excessive de la température de l'eau, il est possible que soit activé, même si le thermostat ou la sonde ambiante ne le commande pas, la circulation de l'eau également sur l'installation de chauffage, permettant le refroidissement de l'appareil. Cet état apparaît sur la page principale avec la mention [Refr.Secu]: refroidissement de sécurité.

INSTALLATION 3: chauffage et production d'eau chaude sanitaire avec utilisation d'un boiler

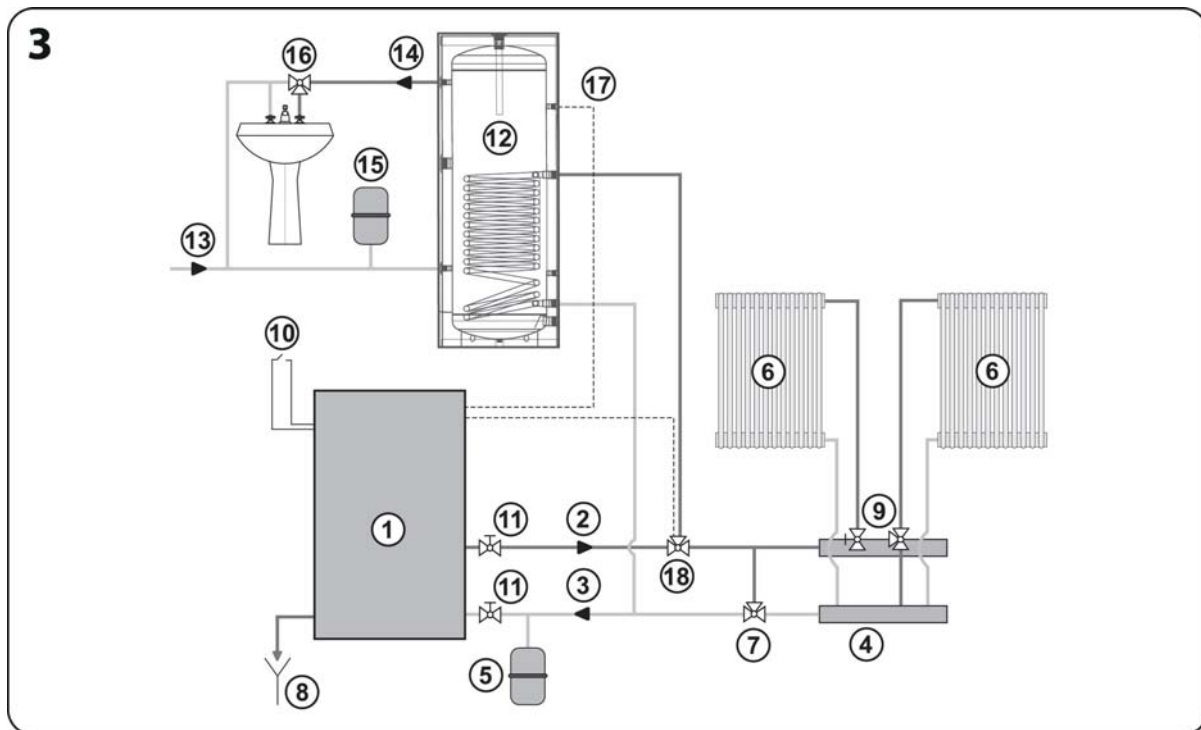

LÉGENDE DU SCHÉMA SUPÉRIEUR

- | | | |
|----------------------------------|---|--|
| 1. Appareil | 7. Soupape anticondensation | 13. Eau froide sanitaire |
| 2. Circuit arrivée | 8. Vidange soupape de sécurité | 14. Eau chaude sanitaire |
| 3. Circuit retour | 9. Vanne de zone | 15. Vase d'expansion pour eau chaude sanitaire |
| 4. Collecteur distribution d'eau | 10. Thermostat d'ambiance ou sonde d'ambiance | 16. Mélangeur pour eau chaude sanitaire |
| 5. Vase d'expansion | 11. Vannes d'arrêt | 17. Sonde boiler ou thermostat boiler |
| 6. Radiateur | 12. Boiler d'eau chaude sanitaire | 18. Deviator valve |

ATTENTION: Le type 1 est défini de série. Le type 3 doit être activé à l'aide du paramètre correspondant dans le menu d'installation.

ATTENTION: La fonction associée au thermostat d'ambiance est paramétrée de série. La sonde d'ambiance peut être activée à l'aide du réglage correspondant dans le menu d'installation.

ATTENTION: La sonde de boiler est paramétrée de série. Le thermostat boiler peut être activé à l'aide du réglage correspondant dans le menu d'installation.

En cas d'activation du type d'installation 2 ou 3, l'appareil affiche également la fonction [ETE] qui permet, si le réglage est [ON], de dévier la sortie d'eau chaude sanitaire [26-27-28] de la carte électronique sur la production d'eau chaude sanitaire. Cette fonction est disponible en appuyant deux fois sur le bouton [P4] à l'écran principal.

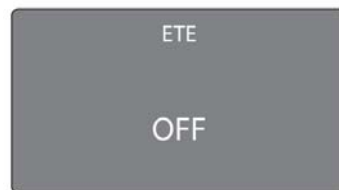

INSTALLATION 4: chauffage et production d'eau chaude sanitaire avec utilisation d'un ballon d'accumulation thermique.

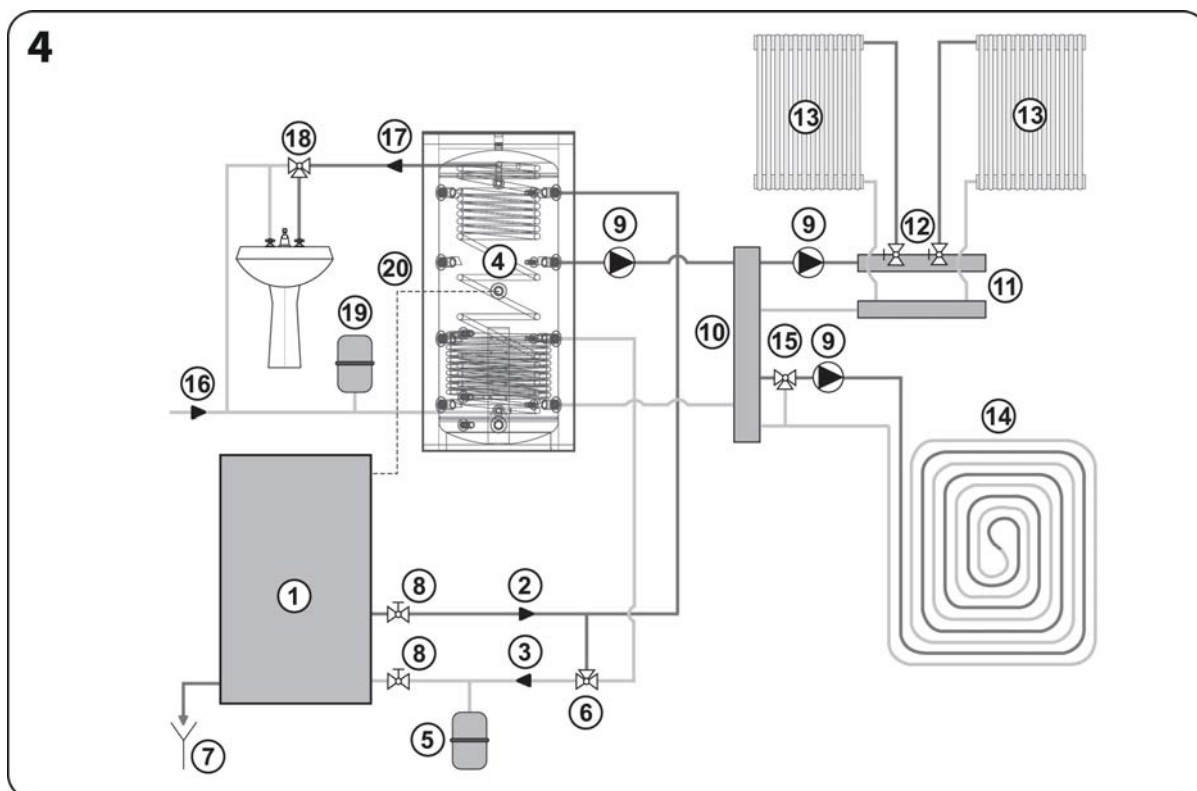

LÉGENDE DU SCHÉMA SUPÉRIEUR

- | | | |
|------------------------------------|---|---|
| 1. Appareil | 8. Vannes d'arrêt | 15. Mélangeur à basse température |
| 2. Circuit arrivée | 9. Circulateur | 16. Eau froide sanitaire |
| 3. Circuit retour | 10. Collecteur de distribution principal | 17. Eau chaude sanitaire |
| 4. Ballon d'accumulation thermique | 11. Collecteur de distribution radiateurs | 18. Mélangeur pour eau chaude sanitaire |
| 5. Vase d'expansion | 12. Vanne de zone | 19. Vase d'expansion pour eau chaude sanitaire |
| 6. Soupape anticondensation | 13. Radiateur | 20. Sonde ou thermostat ballon d'accumulation thermique |
| 7. Vidange soupape de sécurité | 14. Installation à basse température | |

ATTENTION: Le type 1 est défini de série. Le type 4 doit être activé à l'aide du paramètre correspondant dans le menu d'installation.

ATTENTION: La sonde du ballon d'accumulation thermique est paramétrée de série. Le thermostat du ballon d'accumulation thermique peut être activé à l'aide du réglage correspondant dans le menu d'installation.

3 EMPLOI

3.1 Contrôles et informations sur le premier allumage

⚠ ATTENTION: Avant la première utilisation de l'appareil, il est conseillé de suivre les consignes fournies par le personnel compétent.

Avant d'allumer l'appareil pour la première fois il faut:

- Vérifier que toutes les prescriptions de sécurité sont respectées (voir paragraphes 1.5 et 1.6).
- S'assurer que la chaudière et l'installation sont parfaitement chargées en eau, en purgeant l'installation toute entière (radiateurs et soupape de purge) afin d'éviter toute retenue d'air, qui provoquerait une mauvaise circulation du fluide dans le circuit.
- Procéder au raccordement électrique après vérification de la tension d'alimentation sur la prise de courant (230 V~ - 50 Hz) et basculer sur ON l'interrupteur général placé sur le panneau arrière de l'appareil.
- Vérifier que l'écran du panneau de commande s'allume, ce qui indique que l'appareil est alimenté en électricité.
- Vérifier que le réservoir contient une quantité de combustible suffisante au fonctionnement de l'appareil pour la période de chauffe prévue.

i Le combustible utilisé doit impérativement avoir les caractéristiques indiquées au paragraphe 1.4.

⚠ ATTENTION: Les enfants doivent être surveillés par un adulte. Ils ne doivent ni toucher les parties chaudes de l'appareil ni interférer avec son fonctionnement.

i Le corps de chauffe métallique de l'appareil est revêtu d'une peinture spéciale haute température qui atteindra sa résistance thermique et sa stabilité chimique lors du premier allumage de l'appareil: une mauvaise odeur et un peu de fumée peuvent alors se dégager de l'appareil. Veiller à bien aérer la pièce lors du premier allumage. Une fois la peinture séchée, il n'y aura plus de dégagement d'odeur ni de fumée et l'appareil pourra être utilisé normalement.

3.2 Chargement des granulés de bois

Ouvrir le couvercle et remplir le réservoir de granulés de bois de $\varnothing 6 \pm 1,0$ mm et longueur $31,5 \leq L \leq 40,0$ mm (EN 14961-2 – Catégorie A1).

⚠ ATTENTION: Ne jamais enlever la grille de protection installée à l'intérieur du réservoir.

⚠ ATTENTION: Le pellet qui chute par inadvertance hors du réservoir pendant les opérations de remplissage peut entrer en contact avec des composants très chauds de l'appareil avec le risque d'incendie. Il est donc nécessaire d'utiliser une pelle spéciale, afin de pas appuyer le poids du sac de granulés sur l'appareil et / ou de ne pas mettre le sac en contact avec les surfaces chaudes du même.

Enlever immédiatement le pellet que est tombé hors du réservoir à l'intérieur de l'appareil, entre le réservoir et l'habillage.

⚠ ATTENTION: Pour le bon fonctionnement de l'appareil fermer toujours la porte du réservoir après le chargement en combustible.

i Contrôler périodiquement le niveau des granulés dans le réservoir. Recharger le réservoir lorsque l'appareil est à l'arrêt et froid, de préférence avant le déclenchement de l'alarme sonore de niveau bas qui reste activée jusqu'à l'intervention pour remplissage.



3.3 Panneau de commande

LED 2: témoin rouge

allumé = mode de fonctionnement [CHRONO]

éteint = mode de fonctionnement [MANUEL]

LED 1: témoin vert

allumé = appareil allumé

éteint = appareil éteint

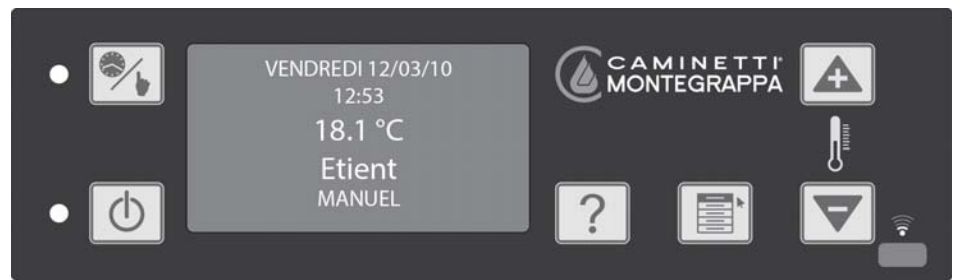

PANNEAU DE COMMANDE

 [P1] : [CHRONO/MANUEL] pour entrer dans le menu chronothermostat.

 [P2] : [ON/OFF] pour allumer et éteindre l'appareil.

 [P3] : [GUIDE] pour obtenir de l'aide sur les différents paramètres du menu.

 [P4] : [MENU] pour entrer dans le menu utilisateur.

 [P5] [P6] : [+] et [-] pour régler le contraste de la luminosité de l'afficheur et pour faire défiler les entrées des différentes menus et sous-menus.

 x 3 secondes = Menu 1

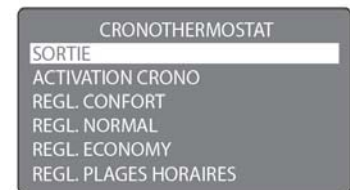

 x 3 secondes = Menu 2



 Sous-menu 2.1



  Sous-menu 2.2



3.3.1 Allumage

Avant de mettre l'appareil sous tension, vérifier le placement correct du brûleur et de la grille intérieure. Retirer du brûleur les résidus éventuels de combustion, nettoyer la chambre de combustion, vider et refermer le collecteur de cendres, fermer correctement la porte de la chambre de combustion.

Retirer les granulés de bois du réservoir, s'ils y sont restés plusieurs semaines car ils perdent leurs caractéristiques d'origine lorsqu'ils restent à l'air libre. Aspirer la sciure.

 **ATTENTION: Vider le réservoir à l'aide d'un aspirateur à cendres. Ne pas retirer, même temporairement, la grille de protection positionnée sur le réservoir à granulés.**

 ATTENTION: Si l'appareil est rallumé après une période d'inutilisation, le circulateur pourrait être bloqué. Dès lors, il est conseillé d'en vérifier la rotation et, si nécessaire, le faire débloquer par un technicien ou un plombier.

Activer l'appareil en mettant sur ON l'interrupteur situé à l'arrière pour allumer le panneau de commande. L'activation de l'appareil est confirmée par l'émission d'un signal sonore.

Le panneau de commande de l'appareil est équipé d'un écran éclairé et des six boutons ci-dessous:

 [P1] = [CHRONO/MANUEL] il permet d'entrer dans le menu chronothermostat en appuyant pendant 3 secondes.

 [P2] = [ON/OFF] permet d'allumer et d'éteindre l'appareil.

 [P3] = [GUIDE] permet d'obtenir de l'aide sur les différents paramètres du menu.

 [P4] = [MENU] permet d'entrer dans le menu utilisateur.

 [P5] et [P6] = [+] et [-] permettent de régler le contraste de la luminosité de l'afficheur et de faire défiler les entrées des différents menus et sous-menus.

Le panneau de commande de l'appareil est par ailleurs doté de deux voyants à led.

Pour économiser de l'énergie, l'éclairage de l'affichage se désactive automatiquement après 2 minutes environ (fonction SCREENSAVER); une pression sur n'importe quel bouton permet de réactiver l'éclairage de l'affichage.

La page principale de l'affichage permet de visualiser la date et l'heure actuelle, la température de l'eau d'arrivée, l'état et le mode de fonctionnement de l'appareil.

REGULATION DU CONTRASTE DE L'AFFICHEUR:

Pour régler le contraste de l'affichage depuis la page principale, utiliser les boutons [P5] pour l'augmenter et [P6] pour le diminuer. L'appareil présente deux modes de fonctionnement: [MANUEL] et [CHRONO].

 En cas de première mise en service: garder à l'esprit que la vis sans fin d'alimentation en combustible est vide; un temps adapté à son remplissage et à l'alimentation du brûleur est donc nécessaire. Utiliser pour cela la fonction [PRÉCHARGEMENT] du menu utilisateur.

Pour allumer l'appareil en mode [MANUEL], appuyer sur le bouton [P2] pendant plus de 3 secondes; en mode [MANUEL], le témoin vert situé à côté du bouton [P2] s'allume également sur le panneau de commande de l'appareil.

Une fois l'allumage effectué, 9 états de fonctionnement se succèdent:

- [Check1] - [Check2] - [Check3]: l'appareil réalise pendant quelques secondes un contrôle initial de tous les composants avant le démarrage.
- [Nettoy.all]: l'extracteur de fumées atteint son régime maximal pour nettoyer les résidus de la combustion précédente et la résistance d'allumage commence à se réchauffer.
- [Precharg.]: la vis sans fin alimente le brûleur avec une quantité de combustible suffisante au démarrage de la combustion.
- [Attente]: l'appareil attend que le brûleur lance la combustion.
- [Démarrage 1]: la vis sans fin alimente le brûleur avec une quantité de combustible adapté pour le bon déroulement de la combustion.
- [Démarrage 2]: la vis sans fin alimente à nouveau le brûleur avec une quantité de combustible suffisante pour réchauffer l'appareil. Si la combustion ne se déroule pas correctement, l'appareil repasse en mode [Démarrage 1].

- [Stabilisa.]: l'appareil vérifie que la combustion a effectivement et correctement commencé en contrôlant la régularité de la flamme. L'appareil s'allume dans un délai de 30 minutes.

Au terme de la phase d'allumage, l'écran affiche, au lieu de l'état de fonctionnement, la puissance de fonctionnement.

VENDREDI 12/03/10
13:13
30.1 °C
Puiss 10
MANUEL

Il est possible de vérifier l'allumage de l'appareil en ouvrant la porte extérieure et en observant dans le regard de la porte de la chambre de combustion.

Selon des intervalles fixés par la carte électronique, l'appareil active le mode de fonctionnement [NETTOYAGE] pour que le brûleur reste propre et efficace.

VENDREDI 12/03/10
13:13
30.1 °C
Puiss 10
NETTOYAGE



ATTENTION: Si l'allumage n'a pas lieu, l'affichage indique un allumage manqué [Allum. raté].

Avant de procéder à une seconde tentative, vider complètement le brûleur du combustible accumulé lors de la première tentative.



IMPORTANT: Avant de programmer un nouvel allumage et dans tous les cas suivants il est impératif de vider toujours le brûleur du combustible accumulé:

- Après chaque allumage manqué.
- Après avoir sélectionné l'arrêt de l'appareil avant que l'allumage du feu ne soit terminé.
- Au réallumage de l'appareil à la suite de son arrêt par faute de combustible.



ATTENTION: Par sécurité, ne jamais remettre les granulés usagés dans le réservoir.

L'appareil dispose de 10 puissances de fonctionnement, gérées automatiquement par l'appareil en fonction de la température ambiante et de celle définie en mode [MANUEL] et [CHRONO].

Lorsque la température de l'eau de refoulement atteint les 55 °C, le circulateur se met en marche.

L'appareil réduit automatiquement la puissance de fonctionnement tandis que la température de l'eau d'arrivée se rapproche de la température de l'eau définie.

Lorsque la température de l'eau dépasse la température définie de + 7 °C, l'appareil s'éteint et passe en mode de nettoyage stand-by [Net. STBY], attente stand-by [ATTENTE STBY] et stanb-by eau [STBY H2O].

Lorsque la température de l'eau redescend sous la température définie (-3 °C) et dès que l'appareil a terminé son cycle d'extinction, il se rallume.

VENDREDI 12/03/10
13:50
77.6 °C
Net. STBY
MANUEL

3.3.2 Réglage de la puissance maximale de fonctionnement

Pour modifier la puissance maximale de fonctionnement (réglage d'usine: 10), à l'écran principal, appuyer à tout moment sur le bouton [P4], puis sur les boutons [P5] ou [P6] pour l'augmenter ou la diminuer, respectivement.

L'écran affiche en haut la puissance maximale définie et en bas l'état de fonctionnement.



ATTENTION: Réduire la puissance maximale de fonctionnement pourrait dans certains cas ne pas permettre d'atteindre la température d'eau désirée.

Pour quitter et revenir à l'écran principal, appuyer 2 fois sur le bouton [P4].

PUISSANCE MAXIMALE
10
Eteint
MANUEL

3.3.3 Programmation pour un fonctionnement en mode [CHRONO]

Accéder au menu [CHRONOTHERMOSTAT] depuis la page principale en appuyant sur le bouton [P1] pendant plus de 3 secondes.

Pour faire défiler le menu, appuyer sur les boutons [P5] et [P6].

Pour confirmer le choix du menu souhaité, appuyer sur le bouton [P4].

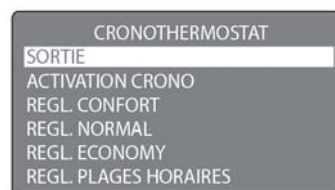

SORTIR:

sortir du menu [CHRONOTHERMOSTAT] et retourner à la page principale.

ACTIVATION CHRONO:

Permet d'activer le mode chronothermostat [CHRONO].

L'activation du mode chronothermostat [CHRONO] permet à l'appareil de s'allumer et de s'éteindre dans les plages horaires programmées et de gérer automatiquement la puissance de fonctionnement en fonction de la température demandée.

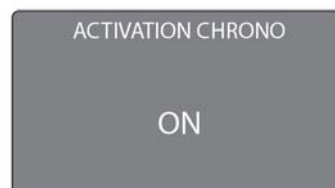

L'activation du mode chronothermostat [CHRONO] est confirmée par l'allumage de la led rouge située à côté du bouton [P1]. L'allumage en mode [CHRONO] se produit seulement si l'appareil est actif (led verte allumée sur le panneau de commande de l'appareil) et si le mode [CHRONO] est actif (led rouge allumée sur le panneau de commande de l'appareil).

Pour activer [ON] ou désactiver [OFF] le mode de fonctionnement [CHRONO], appuyer respectivement sur le bouton [P5] ou [P6].

Pour quitter la page et retourner à la page précédente, appuyer sur le bouton [P4].

En mode [CHRONO], uniquement si la sonde ambiante est raccordée aux bornes [41-42] de la carte électronique de l'appareil et si la lecture a été activée à l'aide du paramètre spécifique dans le menu installateur, 3 températures ambiantes de fonctionnement sont disponibles: [ECONOMY] 17 °C, [NORMAL] 20 °C, [COMFORT] 23 °C. Pour chaque température, il est par ailleurs possible d'activer la fonction [F.COMF.], à savoir "confort eau chaude sanitaire", qui maintient l'appareil à la température définie dans le chronothermostat. Ce cycle permet de toujours disposer d'eau chaude sanitaire produite par l'appareil si un échangeur instantané est présent.



ATTENTION: Si la sonde ambiante n'est pas activée en mode [CHRONO] ou n'est pas raccordée, seules les plages horaires d'allumage ou d'extinction programmées seront fonctionnelles, sans prendre en considération les 3 températures ambiantes disponibles.



ATTENTION: Pour que le mode Confort fonctionne correctement, un thermostat d'ambiance ou une sonde d'ambiance doit être relié aux bornes [41-42] de la carte électronique.

En mode chronothermostat [CHRONO], il est possible de définir 3 températures de fonctionnement: [CONFORT], [NORMAL] et [ÉCONOMIE].

Sous-menu RÉGL. CONFORT



Sous-menu RÉGL. NORMAL



Sous-menu RÉGL. ÉCONOMIE

Pour augmenter ou diminuer la température programmée, appuyer respectivement sur les boutons [P5] et [P6].

Pour accéder à la fonction [F.COMF.], appuyer sur la touche [P4]. Pour activer [ON] ou désactiver [OFF] la fonction [F.COMF.], appuyer respectivement sur la touche [P5] ou [P6]. L'activation de la fonction [F.COMF.] s'affiche à l'écran principal lorsque la lettre [C] apparaît en bas à droite.

Pour quitter la page et retourner à la page précédente, appuyer sur le bouton [P4] pendant plus de 3 secondes.

REGL. ECONOMIE
TEMPERATURE
17.0 °C
F.CONF.
NON

Sous-menu RÉGL. PLAGES HORAIRES:

Permet la programmation des plages horaires et des jours de la semaine du chronothermostat pour un fonctionnement en mode [CHRONO].



Le chronothermostat hebdomadaire permet de choisir parmi les trois températures de fonctionnement disponibles [ÉCONOMIE], [NORMAL] et [CONFORT] ou d'éteindre l'appareil avec la fonction [ÉTEINT] pendant les 24 heures de la journée divisées par plages horaires d'une demi-heure, et permet par ailleurs de programmer chaque jour de la semaine séparément.

L'affichage montre la fonction [ÉTEINT] et les trois températures disponibles avec les symboles suivants:

- ÉTEINT (appareil éteint).
- ÉCONOMIE (appareil allumé à la température économique).
- NORMAL (appareil allumé à la température normale).
- CONFORT (appareil allumé à la température confort).

Pour aller sur la plage horaire à programmer, appuyer sur les boutons [P5] ou [P6], puis plusieurs fois sur le bouton [P4] jusqu'à l'obtention de la température souhaitée ou pour retourner à la fonction [ÉTEINT].

Pour aller sur le jour de la semaine, appuyer sur les boutons [P5] ou [P6], puis sur le bouton [P4] jusqu'à ce que le jour à programmer s'affiche.

-  En se déplaçant sur la fonction COPIER et en appuyant sur le bouton [P4], il est possible de copier la programmation du jour affiché.
-  En se déplaçant sur la fonction COLLER et en appuyant sur le bouton [P4], il est possible de coller la programmation copiée sur le jour affiché.
-  En se déplaçant sur la fonction SORTIR et en appuyant sur le bouton [P4], on sort du sous-menu et on retourne à la page précédente en enregistrant les modifications.

 Après chaque modification, la programmation ne devient effective qu'en entrant dans la plage horaire suivante, après 30 minutes maximum.

Des réglages ont été effectués par défaut sur l'appareil, qui peuvent être modifiés et/ou copiés et collés dans les jours choisis.

DIMANCHE - réglage FÉRIÉS:

Allumage 8h00; mode Normal jusqu'à 20h00; mode Confort de 20h00 à 22h30; Extinction 22h30.



LUNDI - réglage SEMAINE:

Allumage 6h30; mode Confort jusqu'à 8h30; Extinction 8h30; Allumage 11h30; mode Normal jusqu'à 13h30; Extinction 13h30; Allumage 17h00; mode Normal jusqu'à 20h00; mode Confort de 20h00 à 22h30; Extinction 22h30.

**MARDI - réglage TRAVAIL:**

Allumage 7h30; mode Économie jusqu'à 12h00; Extinction 12h00; Allumage 13h00; mode Économie jusqu'à 17h00; Extinction 17h00.

**MERCREDI - réglage BUREAU:**

Allumage 7h30; mode Normal jusqu'à 12h00; Extinction 12h00; Allumage 13h00; mode Normal jusqu'à 17h00; Extinction 17h00.



JEUDI: Vide



VENDREDI: Vide

**SAMEDI - réglage VEILLE FÉRIÉS:**

Allumage 6h30; mode Confort jusqu'à 8h30; Extinction 8h30; Allumage 11h30; mode Normal jusqu'à 13h00; mode Économie de 13h00 à 20h00; mode Confort de 20h00 à 22h30; Extinction 22h30.

**3.3.4 Extinction**

Pour éteindre l'appareil à la fois en mode [MANUEL] et [CHRONO] depuis la page principale, appuyer sur le bouton [P2] pendant plus de trois secondes.

Une fois l'extinction active, le témoin vert clignote.

3 états de fonctionnement se succèdent:

- [Nettoyage ext.]: l'extracteur de fumée passe à la vitesse supérieure pour nettoyer les résidus de la combustion précédente dans le brûleur.
- [Extinction]: l'extracteur continue de fonctionner jusqu'au refroidissement complet de l'appareil.
- [Éteint]: lorsque l'appareil est entièrement froid, la led verte s'éteint.

⚠ IMPORTANT: Ne jamais arrêter l'appareil en le débranchant ou en actionnant l'interrupteur: Le court-circuitage du cycle d'arrêt peut endommager le corps de chauffe ou causer des problèmes de réallumage de l'appareil.

3.3.5 Menu utilisateur

Pour accéder au menu utilisateur depuis la page principale, appuyer sur le bouton [P4] pendant trois secondes.

Pour faire défiler le menu, appuyer sur les boutons [P5] et [P6].

Pour confirmer le choix du menu utilisateur souhaité, appuyer sur le bouton [P4].



SORTIR:

Sortir du menu utilisateur et retourner à la page principale.

PRÉCHARGEMENT:

Disponible uniquement avec l'appareil éteint ou froid, il peut être MANUEL ou AUTOMATIQUE. Il permet de précharger la vis sans fin, opération nécessaire en cas de première allumage.

Pour faire défiler le menu, appuyer sur les boutons [P5] et [P6].

Pour confirmer le choix du sous-menu utilisateur souhaité, appuyer sur le bouton [P4].

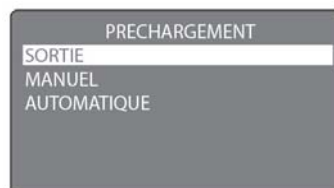

Sous-menu SORTIE:

Il sort du menu PRÉCHARGEMENT pour retourner sur la page-écran du menu utilisateur.

Sous-menu MANUEL:

Il active manuellement le PRÉCHARGEMENT de la vis sans fin: appuyer sur le bouton [P5] jusqu'à quand le combustible commence à tomber dans le brûler; l'afficheur indique le temps en secondes de actionnement de la vis sans fin.

Pour sortir et retourner à l'inscription du menu de l'utilisateur, appuyer sur le bouton [P4].



Sous-menu AUTOMATIQUE:

Il active automatiquement le PRÉCHARGEMENT de la vis sans fin et il retourne sur la page-écran du menu utilisateur, en sortant et retournant sur la page-écran principale, sur l'afficheur il y a l'inscription Auto - Prech. (préchargement automatique) pour environ 2 minutes.

ÉTAT SYSTÈME:

Affiche l'état actuel du système grâce à des informations sur l'état de fonctionnement, la température des fumées, la vitesse de rotation de l'extracteur, la puissance de fonctionnement, la température ambiante et la vitesse de la vis sans fin.



Appuyer sur le bouton [P6] pour afficher le deuxième écran d'état du système qui contient des informations sur la température de l'eau de refoulement, la température de l'eau de renvoi et la pression de l'installation.



Appuyer sur le bouton [P6] pour afficher le deuxième écran d'état du système qui contient des informations sur la température de l'eau de refoulement, la température de l'eau de retour et la pression de l'installation.



ETALONAGE:

Permet d'afficher et de modifier le paramètre d'étalonnage de la combustion.

Au premier allumage, vérifier pendant au moins 6 heures de suite que la combustion satisfait aux critères suivants:

- Pas de tendance à l'accumulation de granulés dans le brûleur dû à un excès d'amenée ou d'un mauvais tirage.
- Pas de tendance à l'extinction de la flamme dû à un manque de granulés ou d'un tirage excessif.

Le fonctionnement correct de l'appareil étant fonction des conditions environnementales, et surtout du tirage, du type de raccordement au conduit de fumées et du type de granulés de bois utilisé, si l'on observe une des tendances décrites ci-dessus et si l'on est certain que l'appareil est propre (voir paragraphes 4.1.3, 4.2.1 et éventuellement 4.2.2), il peut se révéler nécessaire de choisir un ensemble de paramètres différent de celui défini en usine, parmi les autres disponibles.

14 valeurs permettent d'ajuster la combustion en fonction des conditions de tirage et de densité des granulés de bois.

Choisir le paramètre le plus approprié, qui donne une bonne combustion, en suivant les indications suivantes:

- Dans le cas d'une tendance à l'accumulation de granulés de bois dans le brûleur, augmenter la valeur du paramètre d'un point, surveiller la combustion pendant au moins une heure et augmenter éventuellement à nouveau la valeur d'un point jusqu'à ce que les conditions de combustion décrites ci-dessus soient obtenues.
- Dans le cas d'une tendance à l'extinction de la flamme, baisser la valeur du paramètre d'un point, surveiller la combustion pendant au moins une heure et diminuer éventuellement à nouveau la valeur d'un point jusqu'à ce que les conditions de combustion décrites ci-dessus soient obtenues.



ATTENTION: Il est recommandé de régler correctement la valeur de ce paramètre. A défaut, l'extinction de la flamme pourrait causer une distillation du combustible à l'intérieur du brûleur et provoquer une déflagration dans la chambre de combustion au moment de l'ouverture de la porte.

Le paramètre d'étalonnage est programmé de la façon suivante:

- Réglage d'usine = 7.
- Pour corriger la tendance à l'accumulation, il est possible d'augmenter le paramètre jusqu'à 14 en montant d'une unité à la fois.
- Pour corriger la tendance à l'extinction, il est possible de diminuer le paramètre jusqu'à 0 en descendant d'une unité à la fois.

Tableau récapitulatif des paramètres

Paramètres à définir en cas de tendance
à l'ACCUMULATION de GRANULÉS DE
BOIS

0 1 2 3 4 5 6 7 8 9 10 11 12 13 14

Paramètres à définir en cas de tendance
à l'EXTINCTION de la FLAMME

Pour augmenter ou diminuer le paramètre défini, utiliser respectivement les boutons [P5] et [P6].

Pour sortir et retourner à l'inscription du menu de l'utilisateur, appuyer sur le bouton [P4].

PARAMETRES

7

REGL. VENTILATION:

Paramètre non disponible.

PARAMETRAGES GÉNÉRAUX:

Permet d'accéder aux paramètres généraux du système.

Pour faire défiler le menu, appuyer sur les boutons [P5] et [P6].

Pour confirmer le choix du sous-menu utilisateur souhaité, appuyer sur le bouton [P4].

PARAMETRAGES GENERAUX
SORTIE
REGL. HORLOGE
TEMPERATURE H2O
SCREENSAVER
STAND-BY
ANTIGEL 2

PARAMETRAGES GENERAUX
REGL. LANGUE
ENREGISTREMENTS
SERVICE
ACTIVATION KCC

Sous-menu SORTIE:

Sortir du menu PARAMETRAGES GÉNÉRAUX et retourner à la page du menu utilisateur.

Sous-menu RÉGL. HORLOGE:

Permet de définir la date et l'heure.

Pour modifier les paramètres date et heure, appuyer sur les boutons [P5] et [P6]; pour passer au paramètre suivant, appuyer sur le bouton [P4].

Pour quitter la page et retourner à la page précédente, appuyer sur le bouton [P4] pendant plus de 3 secondes.

REGL. HORLOGE

06/02/2010

10:55

SAMEDI

Sous-menu TEMPERATURE H2O:

Permet de régler la température de fonctionnement de l'appareil en mode [MANUEL] (réglage de la plage de fonctionnement): 60÷80).

Pour augmenter ou diminuer la température demandée, appuyer respectivement sur les boutons [P6] ou [P5].

Pour quitter la page et retourner à la page précédente, appuyer sur le bouton [P4].

TEMPERATURE H2O

30,0° C

MODIFIER REGL.

70,0° C

i La modification de la configuration d'usine concernant la température du H₂O n'est pas conseillé.

Sous-menu SCREENSAVER:

Il permet de désactiver l'économiseur d'écran de l'affichage.

Pour activer [ON] ou désactiver [OFF] l'économiseur d'écran, appuyer respectivement sur le bouton [P5] ou [P6].

Pour quitter la page et retourner à la page précédente, appuyer sur le bouton [P4].

SCREENSAVER

ON

Sous-menu STAND-BY:

permet la désactivation des fonctions STAND-BY et donc de maintenir l'appareil en modulation, même lorsque la température demandée est atteinte.

i La désactivation de l'état de fonctionnement [Stand-by] pourrait dans certains cas provoquer l'extinction lorsque la température de 88 °C est atteinte. Le cas échéant, l'appareil passera en mode [STAND-BY SECURITE].

Pour activer [ON] ou désactiver [OFF] l'état de fonctionnement [Stand-by], appuyer sur les boutons [P5] ou [P6] respectivement.

Pour quitter la page et retourner à la page précédente, appuyer sur le bouton [P4].

STAND-BY

ON

Sous-menu ANTIGEL 2:

permet de désactiver la fonction ANTIGEL 2, qui active l'allumage de l'appareil si la fonction ANTIGEL 1 ne parvient pas à augmenter la température de l'eau. La désactivation de la fonction bloque la tentative d'allumage de l'appareil. Pour activer [ON] ou désactiver [OFF] la fonction [ANTIGEL2], appuyer sur les boutons [P5] ou [P6] respectivement.

Pour sortir et retourner à l'inscription du menu de l'utilisateur, appuyer sur le bouton [P4].

ANTIGEL 2

ON

Sous-menu RÉGL. LANGUE:

Permet de modifier la langue utilisée sur l'affichage.

Pour changer la langue, appuyer sur les boutons [P5] ou [P6].

Pour quitter la page et retourner à la page précédente, appuyer sur le bouton [P4].

CHOIX LANGUE

Français

Sous-menu ENREGISTREMENTS:

Permet d'afficher les enregistrements des signaux d'alarme. Chaque enregistrement est précédé de la date et de l'heure de l'alarme; la mémoire du système permet d'enregistrer jusqu'à 30 événements.

Pour quitter la page et retourner à la page précédente, appuyer sur le bouton [P4].

1002100130 No pellet

Sous-menu SERVICE:

Elle permet d'afficher les heures de fonctionnement de l'appareil et le nombre d'allumages survenus. Elle permet par ailleurs d'afficher entre parenthèses les heures de fonctionnement.

Pour quitter la page et retourner à la page précédente, appuyer sur le bouton [P4].

SERVICE

HEURES TOT: 5
(5)
NB. ALLUM.: 1

Sous-menu ACTIVATION KCC:

Permet d'exclure le KCC pour le contrôle automatique de la combustion. L'exclusion permet de faire fonctionner l'appareil même en présence de pannes du KCC.

Pour activer [ON] ou pour désactiver [OFF] le KCC, appuyer respectivement sur le bouton [P5] ou [P6].

Pour quitter la page et retourner à la page précédente, appuyer sur le bouton [P4].

ACTIVATION KCC

ON

3.3.6 Signal de SERVICE

-  Des entretiens périodiques doivent être effectués pour un bon fonctionnement constant de l'appareil, variant selon les heures de fonctionnement et la quantité de combustible brûlé. Lorsque l'on atteint 2000 heures de fonctionnement l'inscription SERVICE s'affiche sur le tableau de commandes, déterminant la nécessité d'un entretien périodique par un technicien qualifié.

VENDREDI 12/03/10
13:13
30.1 °C
Puiss 10
SERVICE

3.3.7 Signaux d'alarme

-  **ATTENTION: Si, pendant l'utilisation de l'appareil, apparaissent des défauts qui altèrent son état de fonctionnement normal, un bip est émis et les messages d'erreurs correspondants aux défauts s'affichent sur l'écran. Si les défauts sont de courte durée, l'appareil reprend son fonctionnement normal dès leur disparition. Au contraire, s'ils perdurent, un signal sonore d'avertissement est également activé (bip intermittent répétitif). Pour couper le signal sonore, il suffit d'appuyer une fois sur le bouton [P2]. Suivre alors les indications ci-après.**

-  **IMPORTANT: A chaque fois qu'une alarme provoque aussi l'extinction de l'appareil, avant de programmer un nouvel allumage il est impératif de vider le brûleur du combustible accumulé.**

-  **ATTENTION (POUR LE TECHNICIEN): Pour les instructions marquées avec "*Solutions" toujours débrancher l'appareil avant intervention.**

ALARME ALLUMAGE RATÉ:

Il signale l'allumage manqué de l'appareil.

Solution: Vérifier que le brûleur et la partie d'en dessous ne sont pas encrassés (voir paragraphe 4.1.3). Le combustible présent dans le brûleur doit toujours être enlevé. Éteindre et rallumer l'appareil en appuyant sur le bouton [P2].

Allum. rate

MANUEL

ALARME GRANULÉS DE BOIS ÉPUISÉS:

Il signale que les granulés de bois dans le réservoir sont épuisés.

Solution: Appuyer sur n'importe quel bouton pour désactiver l'alarme. Le panneau de commande affiche la mention [RECHARGER]. Retirer toujours tout le combustible et les cendres se trouvant dans le brûleur et recharger le réservoir. Appuyer sur le bouton [P6]. Le panneau de commande affiche la mention [PRECHARGE] et l'appareil se rallume automatiquement après avoir préchargé suffisamment la vis sans fin. N.B. Si une tendance à l'extinction apparaît pendant la combustion, corriger et diminuer le paramètre d'étalonnage.

No pellet

MANUEL

ALARME THERMOSTAT:

Il signale une température trop élevée du réservoir à granulés de bois.

Solution: Une fois la phase d'extinction terminée, il est nécessaire de:

- Mettre sur OFF l'interrupteur situé à l'arrière de l'appareil.
- Réenclencher le thermostat également situé à l'arrière (dévisser le cache noir, appuyer sur le bouton central et revisser le cache).
- Mettre sur ON l'interrupteur situé à l'arrière.
- Rallumer l'appareil en appuyant sur le bouton [P2].

Thermostat

MANUEL

ALARME DEPRESSIMETRE:

Il signale une obstruction de la conduite d'évacuation des fumées ou que la porte de la chambre de combustion, le collecteur de cendres ou le couvercle de l'échangeur ne sont pas bien fermés.

Il signale par ailleurs le non-fonctionnement de l'extracteur de fumées en phase d'allumage.

Solution: Si l'anomalie est temporaire, l'appareil reprend son fonctionnement normal dès qu'elle disparaît. Si elle persiste en revanche, vérifier si le conduit d'évacuation des fumées n'est pas bouché et si les portes ci-dessus sont bien fermées.

Si l'anomalie provient de l'extracteur de fumées, l'intervention d'un technicien qualifié est nécessaire.

Éteindre et rallumer l'appareil en appuyant sur le bouton [P2].

Depressiom

MANUEL

ALARME DEPR. IST - DEP REC:

Il signale une obstruction de la conduite d'évacuation des fumées ou que la porte de la chambre de combustion, le collecteur de cendres ou le couvercle de l'échangeur ne sont pas bien fermés.

Solution: Si l'anomalie est temporaire, l'appareil reprend son fonctionnement normal dès qu'elle disparaît. Si elle persiste en revanche, vérifier si le conduit d'évacuation des fumées n'est pas bouché, si les ouvertures ci-dessus sont bien fermées, et si la maintenance de l'appareil a été effectuée selon les prescriptions.

Éteindre et rallumer l'appareil en appuyant sur le bouton [P2].

DEPR. IST

MANUEL

DEP REC

MANUEL

ALARME SONDE FUMÉES:

Il signale des pannes ou défauts de fonctionnement dans la sonde pour la détection de la température des fumées.

*Solution: En cas de répétition de l'anomalie, nous conseillons de faire intervenir un technicien SAV qualifié pour analyser le dysfonctionnement et y remédier.

S. fumees

MANUEL

ALARME EXTRACTEUR DE FUMÉES:

Il signale la présence de pannes ou de dysfonctionnements sur l'extracteur de fumées.

*Solution: En cas de répétition de l'anomalie, nous conseillons de faire intervenir un technicien SAV qualifié pour analyser le dysfonctionnement et y remédier.

Mot. fumees

MANUEL

ALARME TEMPÉRATURE FUMÉES ÉLEVÉE:

Il signale une température des fumées de combustion trop élevée du fait:

- D'un mauvais entretien extraordinaire de nettoyage de l'appareil.
- D'un étalonnage incorrect de la combustion.

Solution: Dans le premier cas, il est nécessaire d'effectuer les entretiens extraordinaires (voir paragraphe 4.2); dans le second cas, il est nécessaire d'augmenter le paramètre d'étalonnage (voir paragraphe 3.3.5).

Tfum. elev.

MANUEL

ALARME FLAMME IRRÉGULIÈRE:

Il signale une flamme irrégulière pendant l'état de fonctionnement [Stabilisation] de la phase d'allumage.

Solution: Une fois la phase d'extinction terminée, vérifier que le brûleur et la partie d'en dessous sont propres (voir paragraphe 4.1.2). Tout le combustible présent dans le brûleur doit toujours être enlevé; vérifier par ailleurs que les granulés de bois dans le réservoir ne sont pas épuisés et recharger le cas échéant avant de redémarrer l'appareil. Si l'anomalie persiste, l'intervention d'un technicien qualifié est nécessaire pour effectuer un réglage des paramètres de fonctionnement.

Flamme irr.

MANUEL

ALARME KCC:

Il signale le défaut de fonctionnement du système de contrôle de la combustion.

*Solution: En cas de répétition de l'anomalie, nous conseillons de faire intervenir un technicien SAV qualifié pour analyser le dysfonctionnement et y remédier.

Kcc

MANUEL

ALARME SONDE REFOULEMENT:

Il signale la présence de pannes ou un dysfonctionnement au niveau de la sonde de détection de la température d'eau de refoulement.

*Solution: En cas de répétition de l'anomalie, nous conseillons de faire intervenir un technicien SAV qualifié pour analyser le dysfonctionnement et y remédier.

Sonde dep.

MANUEL

ALARME SONDE RETOUR:

Il signale la présence de pannes ou un dysfonctionnement au niveau de la sonde de détection de la température d'eau de retour.

*Solution: En cas de répétition de l'anomalie, nous conseillons de faire intervenir un technicien SAV qualifié pour analyser le dysfonctionnement et y remédier.

Sonde ret.

MANUEL

ALARME SURCHAUFFE EAU D'ARRIVÉE:

Il signale que la température de l'eau de refoulement a dépassé la limite de sécurité.

*Solution: Vérifier d'éventuelles anomalies sur l'installation hydraulique qui pourraient empêcher l'eau de circuler; vérifier en outre que le paramétrage de la température de H2O ne soit pas trop élevé.

TH2O haute

MANUEL

ALARME SOUS-PRESSION:

Il signale que le transducteur de pression détecte une pression inférieure à la limite prévue.

*Solution: Vérifier la pression de l'installation et intervenir pour la faire remonter au-dessus de 0,5 bar.

BassePress

MANUEL

ALARME SUR-PRESSION:

Il signale que le transducteur de pression détecte une pression au-delà de la limite prévue.

*Solution: Vérifier la pression de l'installation et intervenir pour l'abaisser en dessous de 2,5 bars.

L'appareil est équipé d'un vase d'expansion de 8 litres préchargé à une pression de 1,5 bar, avec un volume d'expansion nécessaire pour la quantité d'eau contenue dans la chaudière. Cependant, pour l'installation, un autre vase d'expansion de format adéquat est nécessaire.

HautePress

MANUEL

ALARME SURCHAUFFE CARTE ÉLECTRONIQUE:

Il signale que la température de la carte électronique a dépassé la limite de sécurité à cause de:

- D'un mauvais entretien extraordinaire de nettoyage de l'appareil.
- D'un étalonnage incorrect de la combustion.

Solution: Dans le premier cas, il est nécessaire d'effectuer les entretiens extraordinaires (voir paragraphe 4.2); dans le second cas, il est nécessaire d'augmenter le paramètre d'étalonnage (voir paragraphe 3.3.5).

T.CARTE

MANUEL

ALARME VIS SANS FIN:

Il signale un dysfonctionnement de la vis sans fin.

*Solution: Vérifier que la porte interne de l'appareil et la boîte à fumées soient correctement fermés. Si l'anomalie persiste, l'intervention d'un technicien qualifié est nécessaire pour la remise en marche et la vérification de l'origine de l'alarme. Par exemple, un excès de sciure dans le combustible ou des conduites d'approvisionnement bouchées, voire une extinction de la flamme en raison d'un mauvais réglage.

Vis sans fin

MANUEL

ALARME DEPRESSIMETRE HS:

Il signale la non-activation du dépressimètre en mode [Check] en raison d'une porte ouverte, un conduit d'extraction des fumées bouché ou un dépressimètre endommagé.

*Solution: En cas de répétition de l'anomalie, nous conseillons de faire intervenir un technicien SAV qualifié pour analyser le dysfonctionnement et y remédier.

Depress.KO

MANUEL

ALARME VIS SANS FIN HS:

Il signale un dysfonctionnement de la vis sans fin en mode [Check].

*Solution: L'intervention d'un technicien qualifié est nécessaire pour la remise en marche et la vérification de l'origine de l'alarme. Par exemple, un excès de sciure dans le combustible ou des conduites d'approvisionnement bouchées.

Vis sf KO

MANUEL

ALARME CODEUR EXTRACTEUR FUMÉES HS:

Il signale un dysfonctionnement du codeur de l'extracteur de fumées.

*Solution: Vérifier que l'alarme thermostat ne soit pas intervenu avant l'extinction de l'appareil; dans ce cas, suivre les instructions prévues pour la solution de cette alarme. Si l'anomalie persiste, l'intervention de rétablissement de l'installation et la vérification des causes qui ont déclenché l'alarme devront être effectuées par un technicien qualifié.

Enc.fum.KO

MANUEL

ALARME KCC HS:

Il signale le défaut de fonctionnement du système de contrôle de la combustion.

*Solution: En cas de répétition de l'anomalie, nous conseillons de faire intervenir un technicien SAV qualifié pour analyser le dysfonctionnement et y remédier.

Kcc KO

MANUEL

4 ENTRETIEN

4.1 Entretien courants

L'appareil ne gardera ses performances thermiques et mécaniques que s'il est nettoyé et entretenu correctement et régulièrement, comme décrit dans les paragraphes qui suivent.

! **ATTENTION:** Toutes les opérations de nettoyage des différents éléments de l'appareil doivent être exécutés après avoir débranché l'appareil et lorsque celui-ci est complètement froid (fiche débranchée).
Le nettoyage et la maintenance à effectuer par l'utilisateur ne doit pas être effectuée par des enfants sans surveillance.

4.1.1 Nettoyage de l'écran et des pièces de revêtement externe

Nettoyer à l'aide d'un chiffon doux et sec, en n'utilisant ni produit nettoyant ni produit chimique.

4.1.2 Entretien courants de type A

À effectuer au moins 2 fois par semaine ou quotidiennement selon les conditions d'utilisation de l'appareil.

i L'expérience apprendra à l'utilisateur avec quelle fréquence nettoyer et entretenir son appareil.

! **ATTENTION:** Les opérations de nettoyage des différents éléments de l'appareil ne doivent débuter qu'après avoir débranché l'appareil et lorsque celui-ci est complètement froid (fiche débranchée).

L'entretien augmente à proportion de la durée et de la puissance de fonctionnement de l'appareil.

! **ATTENTION:** Par sécurité, avant de nettoyer l'appareil, veiller à ce que les cendres soient complètement froides. Utiliser un aspirateur pour les éliminer.

Le programme d'entretien régulier de type A est le suivant:

1. Ouvrir la porte supérieure.
2. Tirer les leviers de commande des turbulateurs [T] à l'aide de la clé prévue à cet effet afin d'actionner le mouvement des deux turbulateurs (effectuer 3 fois l'opération).
3. Ouvrir la porte extérieure de l'appareil.

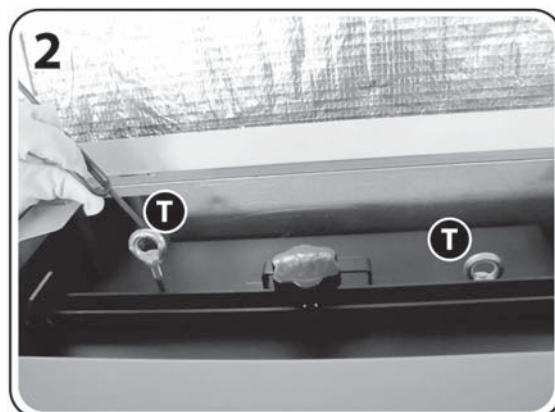

4. Ouvrir lentement la porte de la chambre de combustion de l'appareil afin d'éviter que la cendre s'étant accumulée puisse se soulever à cause du mouvement rapide.
5. Ôter le brûleur [B].
- 6a. Nettoyer le brûleur [B] et la grille du brûleur pour enlever les cendres et 6b. les incrustations qui pourraient boucher les passages d'air. Utiliser un aspirateur et une brosse en acier, voire tout autre élément suffisamment abrasif.

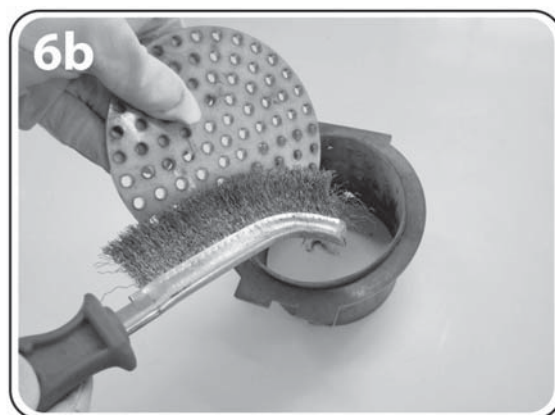
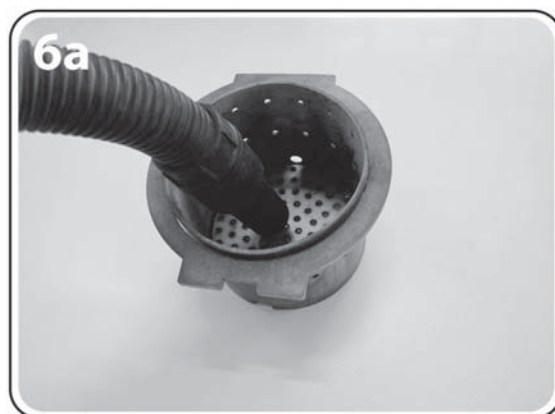

7a. En utilisant un aspirateur suffisamment puissant (1000÷1300 W), aspirer
7b. les cendres déposées dans la chambre de combustion, le décrochage
7c. du brûleur et sur la porte.

8. Tourner les poignées du récupérateur de cendres de la chambre de combustion [H] dans le sens contraire des aiguilles d'une montre pour l'extraire complètement pour le vider.

9. Aspirer bien les cendres accumulées dans le logement du cendrier.

Au terme du nettoyage, insérer le récupérateur de cendres de la chambre de combustion [H] en plaçant les poignées verticalement. Fermer hermétiquement en tournant les poignées dans le sens des aiguilles d'une montre.

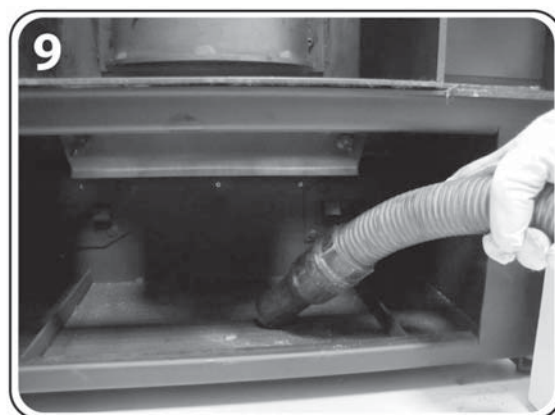
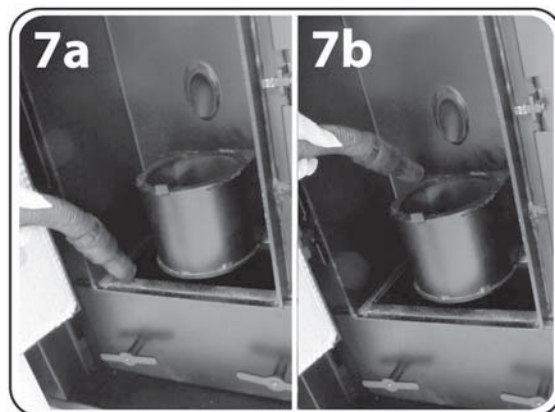

4.2 Entretien périodiques

La mise en oeuvre rigoureuse du programme des nettoyages périodiques (de type B et C) est nécessaire pour conserver à l'appareil ses caractéristiques thermiques et fonctionnelles dans le temps. La même attention sera portée au système d'évacuation des fumées.

! **ATTENTION:** après environ 150 heures d'utilisation, ou après une consommation de combustible d'environ 200 Kg, il est recommandé de vérifier et, si nécessaire, de nettoyer les tubes de raccordement et le conduit de fumée à l'aide des trappes prévues à cet effet, ou en l'absence de trappe, en démontant les parties amovibles.

4.2.1 Entretien périodiques de type B

L'entretien suivant est à rajouter à l'entretien récurrent de type A après env. 300 heures d'utilisation, ou après la consommation d'environ 900 kg de combustible.

! **ATTENTION:** Les opérations de nettoyage des différents éléments de l'appareil ne doivent débuter qu'après avoir débranché l'appareil et lorsque celui-ci est complètement froid (fiche débranchée).

! **ATTENTION:** Par sécurité, avant de nettoyer l'appareil, veiller à ce que les cendres soient complètement froides. Utiliser un aspirateur pour les éliminer.

Le programme d'entretien périodique de type B est le suivant:

1. Bien nettoyer tout le dos de la chambre de combustion [S] avec l'écouvillon à 90° fourni.
2. En utilisant un aspirateur, bien aspirer la suie et les cendres enlevées de la chambre de combustion [S].
3. Ouvrir la porte supérieure.

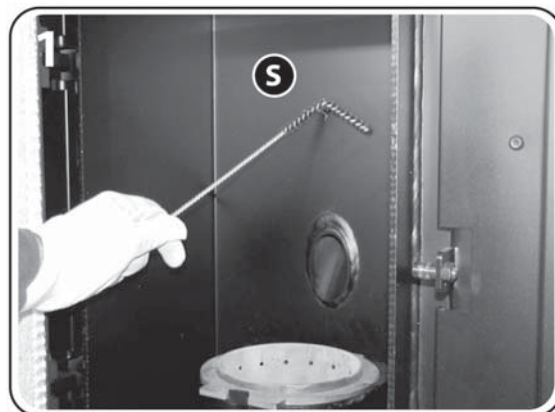

4. Tirer les leviers de commande des turbulateurs [T] à l'aide de la clé prévue à cet effet afin d'actionner le mouvement des deux turbulateurs (effectuer 3 fois l'opération).
5. Dévisser et enlever les 2 vis [A] fixées aux leviers de commande des turbulateurs.
6. Dévisser la vanne centrale et enlever la barre maintenant le couvercle intérieur [F] en le déplaçant latéralement.
7. Ôter le couvercle intérieur [F].

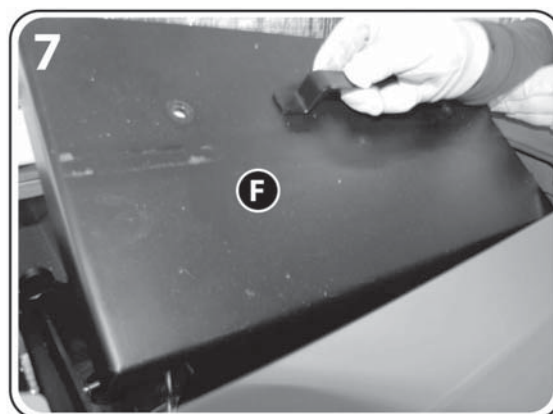
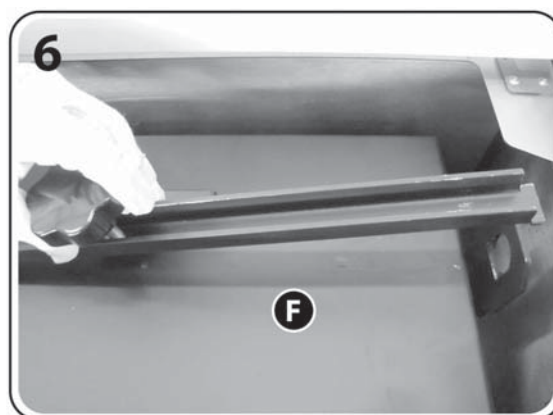
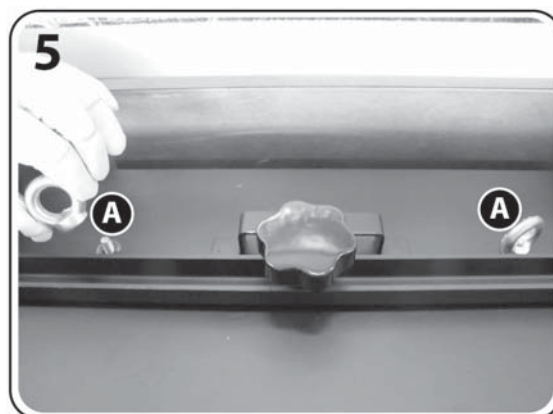
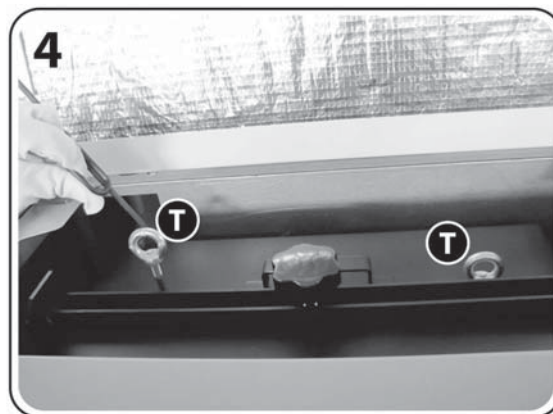

8. Bien aspirer la suie et les cendres présentes à l'intérieur avec un aspirateur.
9. Soulever les 4 turbulateurs frontaux et aspirer la suie qui s'y est déposée.
10. Enlever le couvercle du collecteur de poussières de l'échangeur.
11. Bien aspirer bien la suie et les cendres restées dans le bac à poudres de l'échangeur à l'aide d'un aspirateur.

Après le nettoyage, remettre les éléments en place en suivant l'ordre inverse des actions décrites ci-dessus.

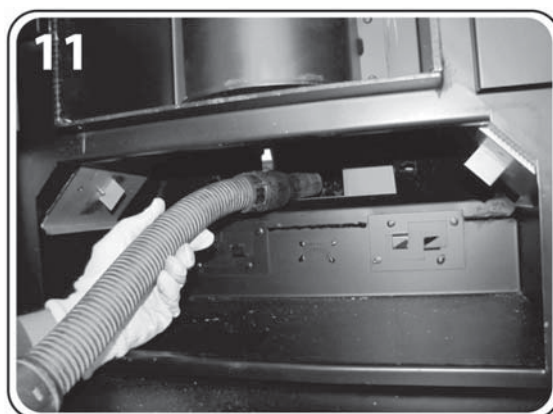
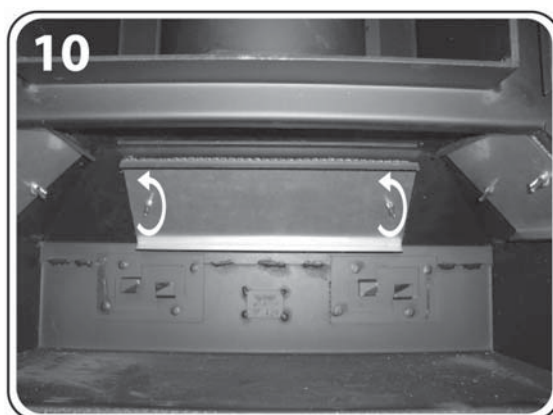
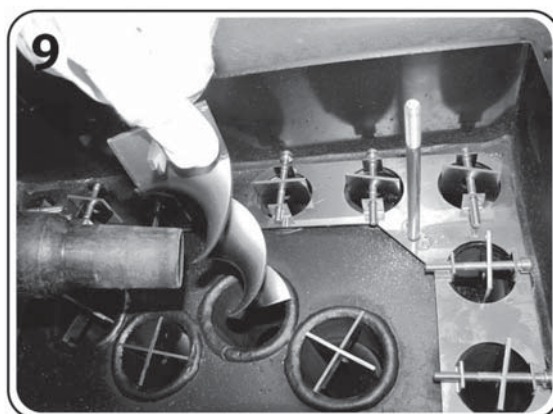
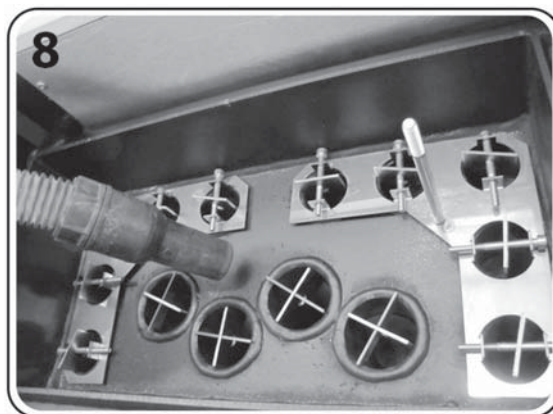

12. Retirer les 2 couvercles des collecteurs de poussières latéraux [V].
13. Bien aspirer la suie et les cendres restées dans les collecteurs latéraux.

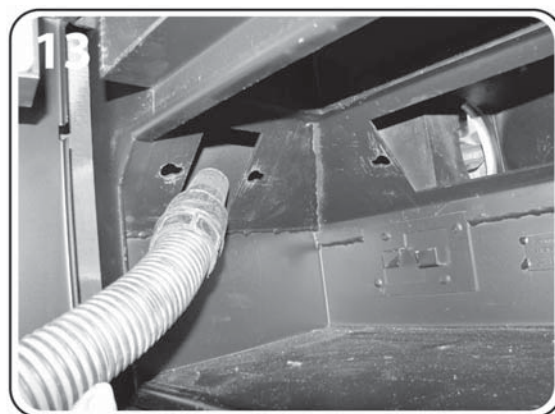
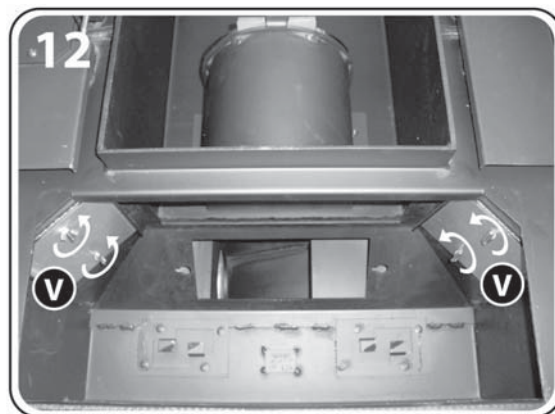

4.2.2 Entretien périodiques de type C

À effectuer en fin de saison ou lorsque l'on atteint les 2000 heures de fonctionnement et que s'affiche l'inscription SERVICE, et ce en plus des entretiens récurrents de type A et des entretiens périodiques de type B.

i Le but de cet entretien périodique de type C est le nettoyage des pales de l'extracteur de fumées et un nettoyage plus approfondi et agréable de l'échangeur de chaleur.

! ATTENTION: Les entretiens de type C doivent être effectués par un technicien qualifié.

! ATTENTION: Les opérations de nettoyage des différents éléments de l'appareil ne doivent débuter qu'après avoir débranché l'appareil et lorsque celui-ci est complètement froid (fiche débranchée).

! ATTENTION: Par sécurité, avant de nettoyer l'appareil, veiller à ce que les cendres soient complètement froides. Utiliser un aspirateur pour les éliminer.

Le programme d'entretien périodique de type C est le suivant:

1. Ouvrir la porte supérieure.
2. Dévisser et enlever les 2 vis [A] fixées aux leviers de commande des turbulateurs.

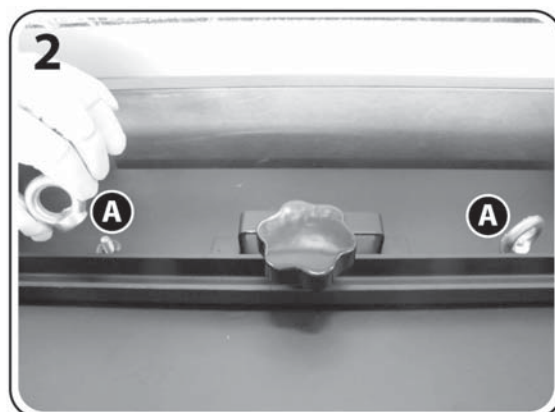

3. Dévisser la vanne centrale et enlever la barre maintenant le couvercle intérieur [F] en le déplaçant latéralement.
4. Ôter le couvercle intérieur [F].
5. Soulever les turbulateurs arrière et aspirer la suie qui s'y est déposée.
6. Soulever les 4 turbulateurs frontaux et aspirer la suie qui s'y est déposée.

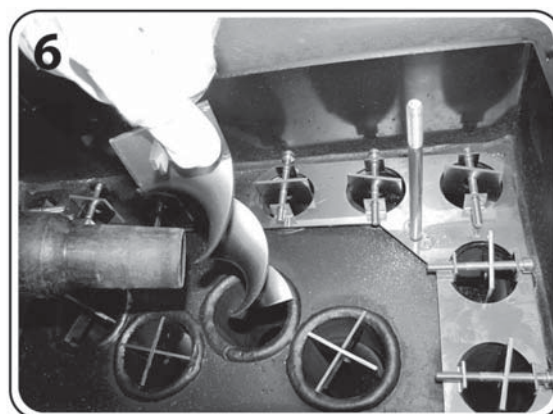
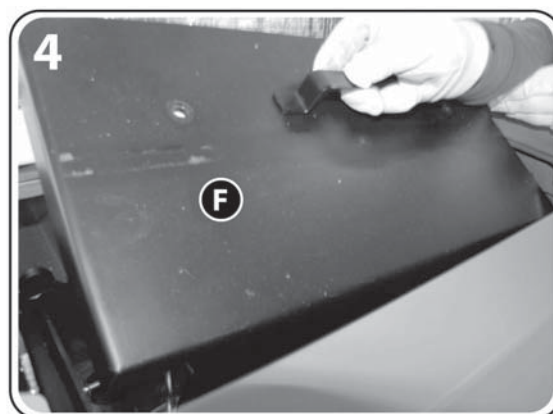
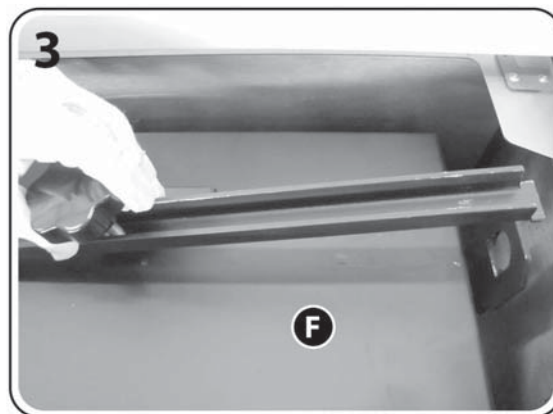

7. Bien aspirer la suie et les cendres présentes à l'intérieur avec un aspirateur.
8. Enlever le couvercle du collecteur de poussières de l'échangeur.
9. Bien aspirer bien la suie et les cendres restées dans le bac à poudres de l'échangeur à l'aide d'un aspirateur.
10. A l'aide d'un pinceau ôter la suie s'étant déposée sur les pales de l'extracteur des fumées.

Après le nettoyage, remettre les éléments en place en suivant l'ordre inverse des actions décrites ci-dessus.

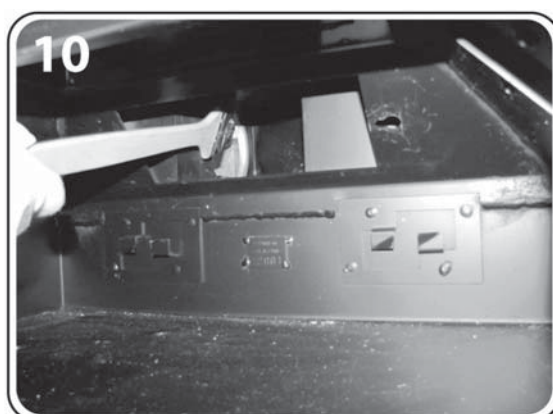
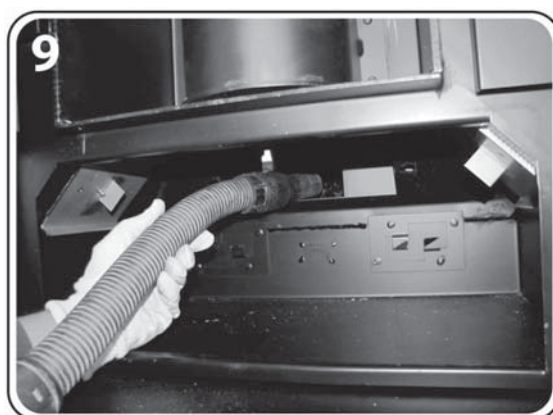
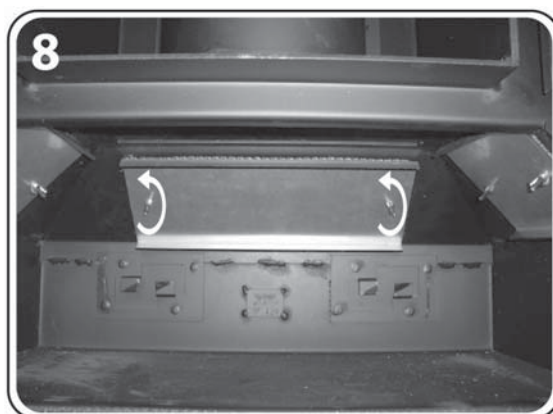
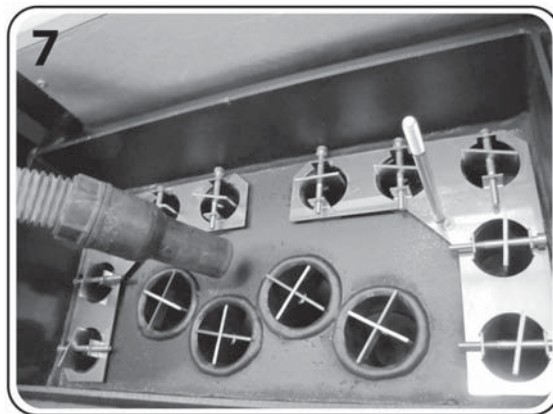

4.2.3 Contrôle des joints

Lors de l'entretien effectué par le technicien qualifié à la fin de la saison de chauffe, vérifier également l'état des joints de la porte et de toutes les autres pièces démontables.

En règle générale, les joints doivent être remplacés après un, deux ou trois ans, selon l'appareil, la fréquence de son emploi, etc. Les joints doivent toujours garder leurs caractéristiques d'élasticité et doivent être remplacés immédiatement, s'ils se trouvent vitrifiés.

4.2.4 Ramonage des conduits de fumée

La formation de dépôts de suie est inévitable, même en utilisant des appareils et des conduits de fumée très performants; afin d'éliminer les dépôts de suie, il est indispensable d'effectuer un ramonage périodique du conduit de fumée.

Le ramonage doit être effectué au moins une fois par an par un professionnel ou plus souvent, si l'emploi de l'appareil est quotidien et que le combustible a des caractéristiques inférieures à celles indiquées au paragraphe 1.4.

Faire inspecter l'intérieur du conduit par un ramoneur professionnel, dont vous pouvez demander l'adresse à votre installateur.

Le ramonage permet d'éviter la corrosion du conduit de fumée et garantit la bonne performance de votre installation, conditions indispensables pour votre sécurité.

 Peu avant le début d'une nouvelle saison de chauffe, en particulier dans les résidences secondaires, il est recommandé d'inspecter les tuyaux de raccordement et le conduit de fumée, même s'ils ont déjà été ramonés afin de vérifier qu'ils ne sont pas obstrués par des nids d'oiseaux, d'insectes ou de petits mammifères.

4.3 Mise hors service

En fin de saison de chauffe, peu avant la mise hors service de l'appareil et les travaux d'entretien périodique, utiliser l'appareil jusqu'à vider complètement le réservoir.

 IMPORTANT: Pendant la période où l'appareil n'est pas utilisé il doit être débranché.

4.4 Pannes / Causes / Solutions

L'appareil n'est pas alimenté en électricité (la led ne s'allume pas):

- Le câble d'alimentation électrique pourrait être endommagé ou débranché de la prise du réseau électrique. Si endommagé, il devra être remplacé par le service technique compétente ou par du personnel avec une qualification similaire, afin de prévenir tout danger.
- Le fusible situé à l'intérieur de la carte électronique pourrait avoir sauté (voir paragraphe 4.4.1).

Suite d'allumages manqués:

- Les joints de la porte sont en mauvais état.
- La chambre de combustion pourrait n'avoir pas été soumise à l'entretien préconisé (voir paragraphe 4.1.2).
- La résistance d'allumage ou la sonde de température des fumées pourraient avoir sauté (dans ce cas veuillez contacter le service après-vente).

Le brûleur se remplit d'une quantité excessive de granulés qui débordent:

- Les joints de la porte sont en mauvais état.
- Les orifices du brûleur pourraient être encrassés (voir paragraphe 4.1.2, figure 6).
- L'appareil pourrait n'avoir pas été soumis à l'entretien préconisé (voir paragraphes 4.1.2 et 4.2).
- L'air de combustion pourrait ne pas être suffisante (si le problème persiste même après le nettoyage de l'appareil, veuillez vous adresser au service après-vente).
- Le moteur pour l'évacuation des fumées pourrait ne pas fonctionner correctement (dans ce cas veuillez vous adresser au service après-vente).
- Le combustible est humide.
- L'orifice d'entrée d'air de combustion est obstrué.
- Le paramètre préétabli pourrait être inapproprié (voir paragraphe 3.3.5).

Il y a de la fumée dans la pièce:

- Les joints sont en mauvais état.
- Dans le cas où dans la même pièce un autre appareil de type poêle, foyer fermé, cuisinière à bois ou hotte aspirante est en fonctionnement ou simplement installé (foyer ouvert), son tirage peut réduire ou compromettre celui de l'appareil.
- L'appareil pourrait n'avoir pas été soumis à l'entretien préconisé (voir paragraphes 4.1.2 et 4.2).
- Le système d'évacuation des fumées (raccord et conduit de fumée) est sale ou non-étanche.
- Le raccordement au conduit de fumée n'est pas conforme aux règles de l'art.
- Les dimensions du conduit de fumée pourraient ne pas être conformes aux prescriptions contenues dans la présente notice (voir paragraphes 2.3.3 et 2.3.4).
- S'il s'agit des premiers allumages, c'est le vernis sur l'appareil qui dégage une mauvaise odeur; il suffit de bien aérer la pièce.
- Des obstacles éventuels (arbres, édifices) dépassent en hauteur la sortie du toit et gênent l'évacuation correcte des fumées.
- Le tirage dans le conduit de fumée n'est pas suffisant.

4.4.1 Remplacement du fusible

Ayant ouvert l'interrupteur d'allumage situé à l'arrière de l'appareil et vérifié que ni l'interrupteur ni l'écran du panneau de commande ne s'allument, le fusible en service devra, avec toute probabilité, être remplacé.



ATTENTION: Cette opération ne doit être effectuée que quand l'appareil est tout à fait froid et toujours après l'avoir débranché (fiche débranchée).

Procéder comme suit pour remplacer le fusible de service situé à l'intérieur de la centrale:

- Démontez le flanc gauche (veuillez voir les instructions jointes au kit habillage).
- Extraire avec soin le fusible de service [S] (voir figure 1).
- Vérifier que le fusible de service est en bon état.
- Remplacer le fusible éventuellement grillé par un nouveau fusible en le montant dans la séquence inverse.

Rebrancher l'appareil et appuyer à nouveau sur l'interrupteur général.

Si le problème persiste ou si le fusible saute encore, faire appel à votre installateur ou votre SAV.

Caractéristiques du fusible: type "5A T 5x20 (temporisé)".

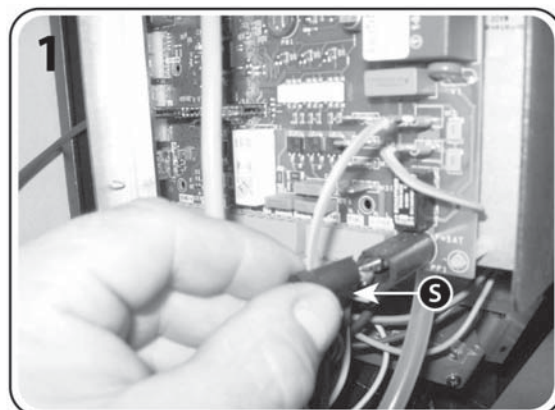

5 RESERVÉ AU TECHNICIEN AUTORISÉ

5.1 Schéma électrique

ATTENTION: Avant de retirer l'habillage ou le panneau arrière ou les vis de fixation de la carte électronique, toujours débrancher le câble d'alimentation car l'interrupteur général ne garantit pas l'isolation du secteur.

LÉGENDE SCHÉMA PRATIQUE D'ENSEMBLE
CARTE ELECTRONIQUE DE BASE

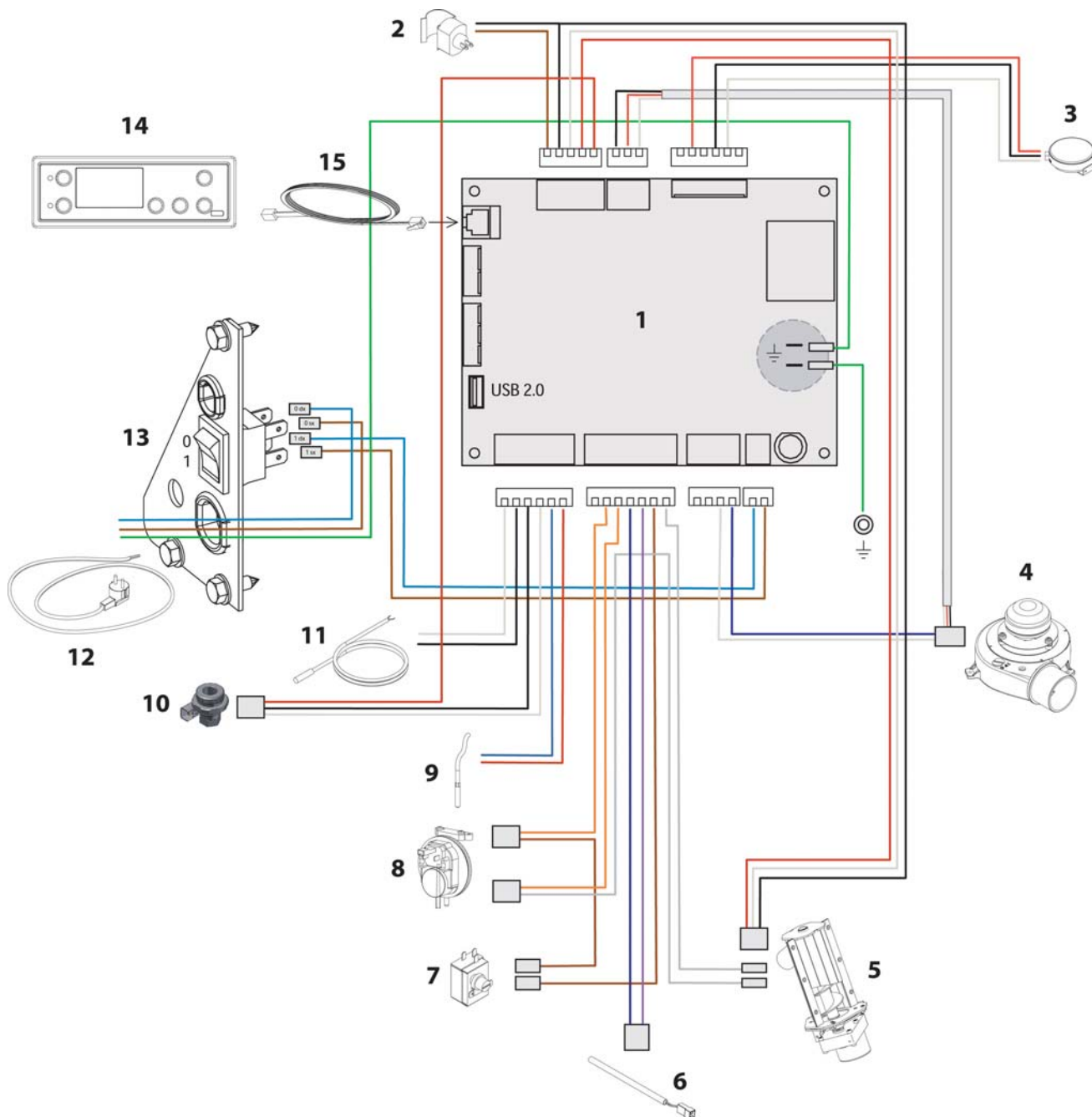

1. Carte electronique de base
2. Sonde H₂O retour
3. Transmetteur de pression KCC
4. Extracteur des fumées
5. Moto-réducteur vis sans fin

6. Bougie d'allumage
7. Thermostat de blocage
8. Depressimetre
9. Sonde des fumées
10. Fluxometre

11. Sonde ou thermostat d'ambiance
12. Câble d'alimentation
13. Interrupteur avec voyant
14. Panneau de commande
15. Câble panneau de commande

LÉGENDE SCHÉMA PRATIQUE D'ENSEMBLE CARTE ELECTRONIQUE D'EXTENSION

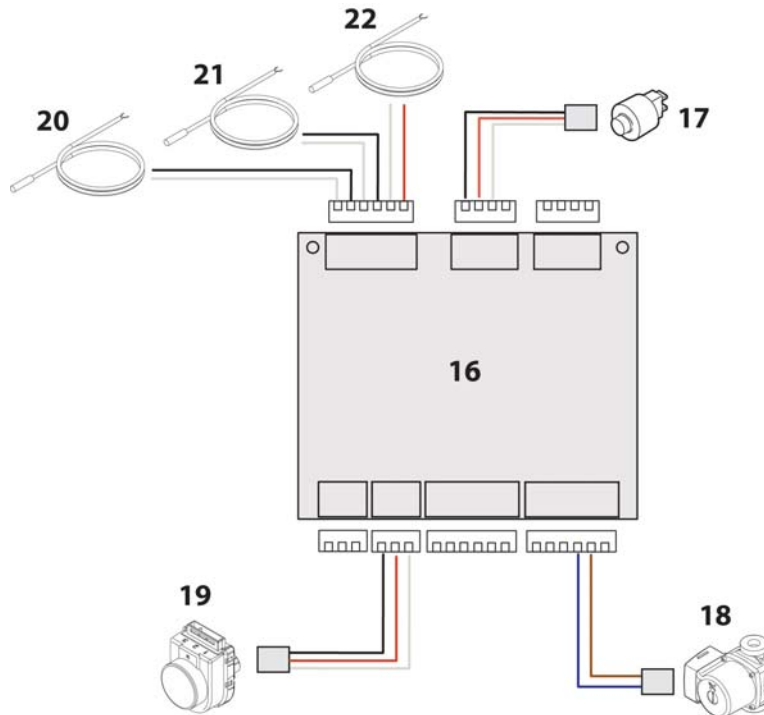

- | | | |
|--|---|------------------------------------|
| 16. Carte électronique d'extension | 19. Soupape de déviation sanitaire | 22. Sonde H ₂ O arrivée |
| 17. Transducteur de pression eau | 20. Sonde ou thermostat boiler | |
| 18. Pompe de circulation (circulateur) | 21. Sonde ou thermostat ballon d'accumulation thermique | |

5.1.1 Plaque à bornes pour dispositifs d'entrée et de sortie

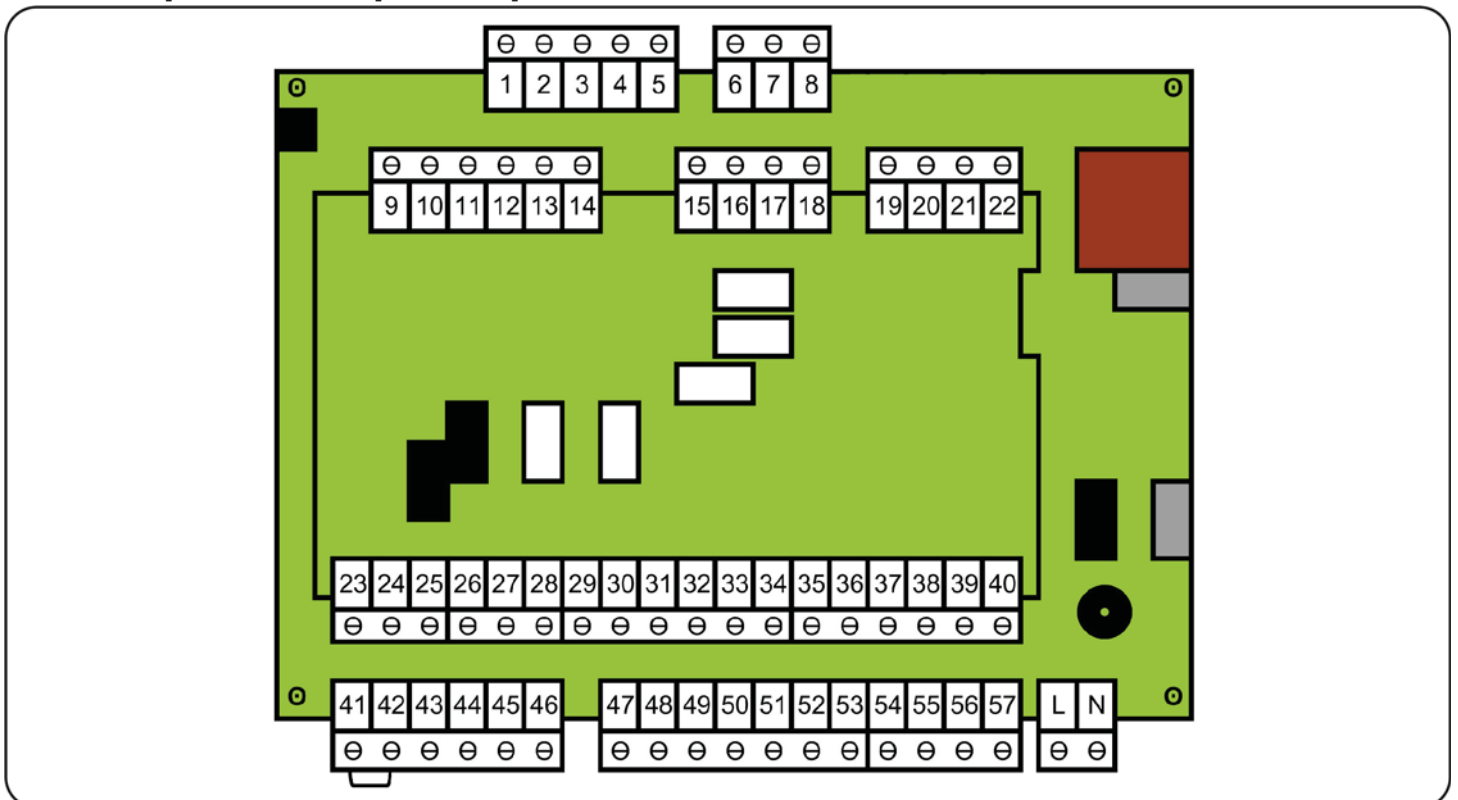

La carte électronique est équipée d'une plaque à bornes pour le branchement aux autres composants de l'installation (par exemple: chaudière, soupape pour le chauffage de l'eau des sanitaires, éventuelles pompes).
Les branchements électriques à la centrale de contrôle devront être étudiés de manière appropriée par le technicien qualifié, en

tenant compte du type d'installation dans laquelle l'appareil devra être introduit.

Pour le raccordement à la plaque à bornes, utiliser un "câble à double isolation" fixé au trou arrière de passage avec un serre-câble approprié.

Bornes 41 – 42 ENTRÉE THERMOSTAT OU SONDE D'AMBIANCE

Pour le raccordement à un thermostat ou à une sonde de température ambiante. Le raccordement à cette "entrée isolée optiquement" permet à l'appareil de s'allumer à chaque fois que le contact est fermé et de réaliser régulièrement la phase d'extinction quand le contact est ouvert grâce au mode Stand-by Ambient [STBY AMB], qui s'affiche à l'écran. Le raccordement de la sonde d'ambiance à cette entrée permet à l'appareil de s'éteindre lorsque la température ambiante atteint la température paramétrée. Le mode [STBY AMB] s'active alors et l'appareil se rallume lorsque la température descend de -2 °C sous la température définie. La sonde peut être activée à l'aide de la commande du menu réservé au technicien agréé. Le branchement du thermostat ou de la sonde d'ambiance est réalisé après avoir retiré le câble branché aux bornes [41-42] de la carte.

 **ATTENTION: La fonction associée au thermostat d'ambiance est paramétrée de série. La sonde d'ambiance peut être activée à l'aide du réglage correspondant dans le menu d'installation.**

 **ATTENTION:** Le dispositif peut être branché seulement aux sondes disponibles sur le tarif; autres types de sondes pourraient endommager la carte électronique de l'appareil.

Une fois la fonction SONDE D'AMBIANCE activée à l'aide du menu d'installation, l'appareil active la fonction [TEMPERATURE AMBIANTE], qui permet de régler la température désirée, en appuyant deux fois sur le bouton [P4] à l'écran principal.

Pour augmenter ou diminuer la température programmée, appuyer respectivement sur les boutons [P5] et [P6].

La température ambiante (en haut) et la température paramétrée (en bas) s'affichent à l'écran.

L'hystérèse de la température ambiante est de -2 °C. Elle peut être modifiée à l'aide du menu réservé au technicien agréé.

TEMPERATURE AMBIANTE

17.1 °C
MODIFIER REGL.
30.0 °C

Borne 43 – 44 ENTREE FLUXOSTAT

Bornes 5 – 43 – 44 ENTREE FLUXMETRE

Pour le branchement du fluxostat ou du fluxmètre (le cas échéant) pour l'eau chaude sanitaire.

 **ATTENTION: Le relevé des données du fluxmètre est défini de série. Le fluxostat peut être activé à l'aide du réglage correspondant dans le menu d'installation.**

Bornes 26 – 27 – 28 SORTIE EAU CHAUDE SANITAIRE

À brancher à la soupape motorisée de déviation (si elle est installée) pour le chauffage de l'eau des sanitaires en utilisant un échangeur rapide ou une accumulation sanitaire.

L'activation de la vanne est possible uniquement si le circulateur du poêle est actif. Elle dépend par ailleurs des paramètres du fluxmètre ou du fluxostat (le cas échéant) qui détectent le prélèvement d'eau chaude sanitaire, ou d'un thermostat ou d'une sonde détectant la température d'un boiler.

La fonction ETE de l'appareil permet de dévier la sortie d'eau chaude sanitaire sur le circuit de chauffage d'eau.

Alimentation 230 Vac - 26 = NEUTRE - 27 = LIGNE ON - 28 = LIGNE OFF.

Bornes 23 – 24 – 25 SORTIE CHAUDIERE

Contact propre: normalement ouvert [23-24] ou normalement fermé [23-25] pour créer éventuellement une interface avec un dispositif auxiliaire ou un autre générateur de chaleur.

Le contact se ferme ou s'ouvre lorsque le circulateur de l'appareil est actif avec un délai de 30 minutes à l'allumage et 4 minutes pour les modes de fonctionnement.

Capacité max. du contact: 250 V~ / 4 A.

Borne 39 - 40 SORTIE POMPE

Permet de brancher la pompe d'un circuit secondaire. Elle est activée après le démarrage du circulateur du poêle avec une différence de +10 °C par rapport à la température de démarrage du circulateur. Elle est désactivée en cas de déclenchement du fluxostat, du fluxmètre, du thermostat ou de la sonde du boiler détectant le prélèvement d'eau chaude sanitaire. Par sécurité, elle s'active automatiquement lorsque la température de l'eau de refoulement du poêle dépasse 80 °C.

Bornes 11 – 12 ENTRÉE THERMOSTAT BALLON D'ACCUMULATION THERMIQUE OU SONDE BALLON D'ACCUMULATION THERMIQUE

Pour le raccordement à un thermostat ou à une sonde de température du ballon d'accumulation thermique. Le raccordement à cette "entrée opto-isolée" permet à l'appareil de s'allumer à chaque fois que le contact est fermé et de réaliser régulièrement la phase d'extinction quand le contact est ouvert grâce au mode Stand-by ballon d'accumulation thermique [STBY BALLON], qui s'affiche à l'écran. Le raccordement de la sonde du ballon d'accumulation thermique à cette entrée permet à l'appareil de s'éteindre lorsque la température du ballon d'accumulation thermique atteint la température paramétrée. Le mode [STBY BALLON] s'active alors et l'appareil se rallume lorsque la température descend de 8°C sous la température définie. La sonde et la fonction Ballon d'accumulation thermique peuvent être activées à l'aide de la commande du menu réservé au technicien agréé.

 **ATTENTION: La sonde du ballon d'accumulation thermique est paramétrée de série. Le thermostat du ballon d'accumulation thermique peut être activé à l'aide du réglage correspondant dans le menu d'installation.**

 **ATTENTION:** Le dispositif peut être branché seulement aux sondes disponibles sur le tarif; autres types de sondes pourraient endommager la carte électronique de l'appareil.

Une fois la fonction SONDE BALLON D'ACCUMULATION THERMIQUE et le type d'installation n° 4 activés, le menu PARAMÈTRES GÉNÉRAUX affiche le sous-menu TEMPÉRATURE BALLON D'ACCUMULATION THERMIQUE, qui permet de modifier la température définie pour le ballon d'accumulation thermique.

Pour augmenter ou diminuer la température programmée, appuyer respectivement sur les boutons [P5] et [P6].

La température du ballon d'accumulation thermique (en haut) et la température paramétrée (en bas) s'affichent à l'écran.

L'hystérèse de la température du ballon d'accumulation thermique est de -8°C. Elle peut être modifiée à l'aide du menu réservé au technicien agréé.

TEMPERATURE CUMULUS

17.1 °C
MODIFIER REGL.
50.0 °C

Bornes 9 – 10 ENTRÉE THERMOSTAT BOILER OU SONDE BOILER

Pour le raccordement à un thermostat ou à une sonde de température du boiler. Le raccordement à cette "entrée opto-isolée" permet à l'appareil de s'allumer à chaque fois que le contact est fermé et de réaliser régulièrement la phase d'extinction quand le contact est ouvert. Le raccordement de la sonde du boiler à cette entrée permet à l'appareil de s'éteindre lorsque la température du boiler atteint la température paramétrée. L'appareil se rallume lorsque la température descend de 10°C sous la température définie. La sonde et la fonction Boiler peuvent être activées à l'aide de la commande du menu réservé au technicien agréé.

 **ATTENTION: La sonde de boiler est paramétrée de série. Le thermostat boiler peut être activé à l'aide du réglage correspondant dans le menu d'installation.**

 **ATTENTION:** Le dispositif peut être branché seulement aux sondes disponibles sur le tarif; autres types de sondes pourraient endommager la carte électronique de l'appareil.

Une fois la fonction SONDE BOILER et le type d'installation n° 3 activés, le menu PARAMÈTRES GÉNÉRAUX affiche le sous-menu TEMPÉRATURE BOILER, qui permet de modifier la température définie pour le boiler.

Pour augmenter ou diminuer la température programmée, appuyer respectivement sur les boutons [P5] et [P6].

La température du boiler (en haut) et la température paramétrée (en bas) s'affichent à l'écran.

TEMPERATURE BOILER

17.1 °C
MODIFIER REGL.
60.0 °C

Bornes 33 - 34 SORTIE URGENGE

Dès qu'une alarme se déclenche, cette sortie est activée et permet de gérer à distance l'anomalie.

Alimentation 230Vac - 33 = LIGNE ON - 34 = NEUTRE.

5.2 Menu installateur

 **ATTENTION: L'accès à ce menu est réservé aux installateurs ou au personnel spécialisé, dans la mesure où les paramètres y figurant peuvent, en cas de modifications, rendre l'appareil impropre à l'utilisation.**

Pour accéder au menu d'installation, à l'écran principal, appuyer simultanément sur les boutons [P5] et [P6].

Introduire le mot de passe [0009] à l'aide du bouton [P4] et en entrant les chiffres avec les boutons [P5] et [P6].

Pour confirmer le mot de passe, appuyer longuement sur le bouton [P4].

Pour faire défiler le menu, appuyer sur les boutons [P5] et [P6].

Pour confirmer le choix du menu d'installation souhaité, appuyer sur le bouton [P4].

Pour modifier les valeurs du menu d'installation, appuyer sur les boutons [P5] et [P6].

Pour quitter, appuyer longuement sur le bouton [P4].

MOT DE PASSE

0009

MENU INSTALLATEUR

SORTIE
RECETTE TIRAGE
CALIBR. T.FUMÉES
RESTAURAT.USINE
TEST POELE
SERVICE

MENU INSTALLATEUR

DISSOC.RADIOCOMMANDE
REGL. PARAMETRES
MODE TEST
KCC ETALONNAGE

RECETTE TIRAGE:

Permet de modifier la recette de tirage de l'appareil en fonction de la cheminée.

AUCUNE CORRECTION: L'extraction de fumées reste inchangée- TIRAGE ÉLEVÉ: -5 % de la vitesse de l'extracteur de fumées - TIRAGE MOYEN: -3 % de la vitesse de l'extracteur de fumées - TIRAGE FAIBLE: +3 % de la vitesse de l'extracteur de fumées - TIRAGE MINIMUM: +5 % de la vitesse de l'extracteur de fumées.

ETALONNAGE FUMÉES:

Permet l'étalonnage de la sonde de température de fumées après le remplacement de la sonde de fumées ou après que les réglages d'usine ont été rétablis.

RÉINITIALISATION:

Permet de réinitialiser les paramètres d'usine de l'appareil en ce qui concerne l'étalonnage et la programmation.



ATTENTION: L'utilisation de ce paramètre est réservée au technicien qualifié.

TEST POËLE:

Permet de tester les composants internes de l'appareil.

Pour parcourir le menu, utiliser les boutons [P5] et [P6]. Pour activer le composant souhaité, appuyer sur [P2]. L'activation des composants est possible uniquement lorsque l'appareil est éteint et quand aucune alarme n'est active.

UNITE BASE

Resistance	[OFF]
Out debitm	[OFF]
Vis sans fin	[OFF]
Extracteur	[OFF]
Kit ventilat.1	[OFF]

VASE EXPANS.2

Pompe 1	[OFF]
Pompe 2	[OFF]
Sortie chaud.	[OFF]
Sortie deviat.	[OFF]
Electrov. 1	[OFF]
Electrov. 1	[OFF]

SERVICE:

Permet de remettre à zéro les heures de fonctionnement, le nombre d'allumages et de supprimer le signal SERVICE.

DISSOC.TELECOMMANDES:

Permet de dissocier les télécommandes installées.

SET PARAMÈTRES:

Permet de modifier les paramètres de l'installation, de lecture des composants internes et de fonctionnement de l'appareil.

- **PARAMÈTRE 01 - SONDE AMBIANCE:**

De série, la lecture des données provenant d'un thermostat d'ambiance est activée sur les bornes [41-42]. Pour une sonde d'ambiance, régler le paramètre sur [ON].



- **PARAMÈTRE 02 - SONDE BOILER:**

De série, la lecture des données provenant de la sonde boiler est activée sur les bornes [9-10]. Pour une sonde d'ambiance, régler le paramètre sur [OFF].



- **PARAMÈTRE 03 - SONDE BALLON D'ACCUMULATION THERMIQUE:**

De série, la lecture des données provenant de la sonde ballon d'accumulation thermique est activée sur les bornes [11-12]. Pour une sonde d'ambiance, régler le paramètre sur [OFF].

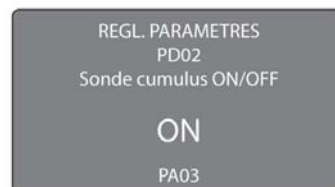

- **PARAMÈTRE 04 - TYPE D'INSTALLATION:**

L'appareil est programmé de série pour une utilisation comme appareil de chauffage uniquement. En cas d'utilisation avec un kit de production instantanée d'eau chaude sanitaire, régler le paramètre 04 sur [ON].



- **PARAMÈTRE 05 - TYPE D'INSTALLATION:**

L'appareil est programmé de série pour une utilisation comme appareil de chauffage uniquement. En cas d'utilisation avec une sonde ou un thermostat sur un boiler de production d'eau chaude sanitaire, régler le paramètre 04 sur [ON] et le paramètre 05 sur [ON].



En cas d'activation du type d'installation 2 ou 3, l'appareil affiche également la fonction [ETE] qui permet, si le réglage est [ON], de dévier la sortie d'eau chaude sanitaire [26-27-28] de la carte électronique sur la production d'eau chaude sanitaire. Cette fonction est disponible en appuyant deux fois sur le bouton [P4] à l'écran principal.

- **PARAMÈTRE 06 - TYPE D'INSTALLATION:**

L'appareil est programmé de série pour une utilisation comme appareil de chauffage uniquement. En cas d'utilisation avec une sonde ou un thermostat sur un ballon d'accumulation thermique à baignoire thermique, régler le paramètre 04 sur [ON], le paramètre 05 sur [ON] et le paramètre 06 sur [ON].



- **PARAMÈTRE 07 - FONCTION CONFORT EAU CHAUDE SANITAIRE:**

Le réglage de l'appareil sur [ON] permet d'activer la fonction Confort eau chaude sanitaire de manière fixe. Elle maintient l'appareil à une température H2O définie ou à celle définie par le chronothermostat. Ce cycle permet de toujours disposer d'eau chaude sanitaire produite par l'appareil en présence d'un échangeur instantané.



ATTENTION: Pour que le mode Confort fonctionne correctement, un thermostat d'ambiance ou une sonde d'ambiance doit être relié aux bornes [41-42] de la carte électronique.

- PARAMÈTRE 08 - EXCLUSION ENCODEUR FUMÉES:

La valeur [ON] pour ce paramètre permet d'exclure les signaux d'alarme associés au relevé de la vitesse de l'extracteur de fumées.



ATTENTION: L'utilisation de ce paramètre est réservée au technicien qualifié.

REGL. PARAMETRES
Exc. encodeur fumees
ON/OFF

OFF

PA08

- PARAMÈTRE 09 - IGNORER TEMPÉRATURE FUMÉES:

Régler ce paramètre sur [ON] pour exclure le relevé de la température de fumées.



ATTENTION: L'utilisation de ce paramètre est réservée au technicien qualifié.

REGL. PARAMETRES
Ignorer T fumees
ON/OFF

OFF

PA09

- PARAMÈTRE 10 - ACTIVATION DU CAPTEUR DE PRESSION:

Régler ce paramètre sur [OFF] pour exclure les alertes associées au capteur de pression de l'eau.



ATTENTION: L'utilisation de ce paramètre est réservée au technicien qualifié.

REGL. PARAMETRES
Activ. transduc.press
eau ON/OFF

OFF

PA10

- PARAMÈTRE 11 - DÉBIT MINIMAL FLUXMÈTRE:

Régler ce paramètre sur [0] pour modifier le relevé au niveau de l'entrée [43-44] pour l'associer à un fluxostat et non à un fluxmètre.

REGL. PARAMETRES
Debit mini debitmetre
l/min (0=fluxostat)

1,5

PA11

- PARAMÈTRE 12 - HYSTÉRÈSE TEMPÉRATURE H2O POSITIVE:

La modification de ce paramètre permet d'augmenter ou diminuer la température de l'hystérèse positive associée au passage au mode Stand-by H2O [STBY H2O].

REGL. PARAMETRES
Hysteresis H2O +
(°C)

7,0

PA12

- PARAMÈTRE 13 - HYSTÉRÈSE TEMPÉRATURE H2O NÉGATIVE:

La modification de ce paramètre permet d'augmenter ou diminuer la température de l'hystérèse positive associée au redémarrage après le mode Stand-by H2O [STBY H2O].

REGL. PARAMETRES
Hysteresis H2O -
(°C)

3,0

PA13

- PARAMÈTRE 14 - HYSTÉRÈSE TEMPÉRATURE BOILER NÉGATIVE:

La modification de ce paramètre permet d'augmenter ou diminuer la température de l'hystérèse négative associée au redémarrage après le mode Stand-by boiler [STBY Boil.].

REGL. PARAMETRES
Hysteresis Boiler -
(°C)

10,0

PA14

- PARAMÈTRE 15 - HYSTÉRÈSE TEMPÉRATURE BALLON D'ACCUMULATION THERMIQUE NÉGATIVE:

La modification de ce paramètre permet d'augmenter ou diminuer la température de l'hystérèse négative associée au redémarrage après le mode Stand-by Ballon d'accumulation thermique [STBY Ballonl.].

REGL. PARAMETRES
Hysteresis cumulus -
(°C)

8,0

PA15

- **PARAMÈTRE 16 - HYSTÉRÈSE TEMPÉRATURE BALLON D'ACCUMULATION THERMIQUE POSITIVE:**

La modification de ce paramètre permet d'augmenter la température d'hystérèse positive à laquelle l'appareil passe à l'état de fonctionnement Stand-by Ballon d'accumulation thermique [STBY Ballonl.]. Cette variation permet à l'appareil de rester en modulation lorsque la température du ballon d'accumulation thermique est atteinte.

REGL. PARAMETRES
Hysteresis cumulus +
(°C)

0,0

PA16

- **PARAMÈTRE 17 - HYSTÉRÈSE TEMPÉRATURE AMBIANTE NÉGATIVE:**

La modification de ce paramètre permet d'augmenter ou diminuer la température d'hystérèse négative à laquelle l'appareil se rallume après un état Stand-by Ambiante [STBY Amb] en cas d'installation et d'activation du relevé de la température ambiante grâce à une sonde sur les bornes [41-42] de la carte électronique de l'appareil.

REGL. PARAMETRES
Hysteresis ambience -
(°C)

2,0

PA17

- **PARAMÈTRE 18 - HYSTÉRÈSE TEMPÉRATURE CONFORT NÉGATIVE:**

La modification de ce paramètre permet d'augmenter ou diminuer la température d'hystérèse négative à laquelle l'appareil se rallume après un état Stand-by Eau chaude sanitaire [STBY San] en cas d'activation de la fonction Confort Eau chaude sanitaire à l'aide du chronothermostat ou le paramètre 17 du menu d'installation.

REGL. PARAMETRES
Hysteresis fonction
confort - (°C)

2,0

PA18



ATTENTION: L'utilisation de ce paramètre est réservée au technicien qualifié.

- **PARAMÈTRE 19 - HYSTÉRÈSE CIRCULATEUR NÉGATIVE:**

La modification de ce paramètre permet d'augmenter ou diminuer la température d'hystérèse négative à laquelle l'appareil éteint le circulateur par rapport à la température définie à l'aide du chronothermostat ou du paramètre 20 du menu d'installation.

REGL. PARAMETRES
Hysteresis
circulateur - (°C)

5,0

PA19



ATTENTION: L'utilisation de ce paramètre est réservée au technicien qualifié.

- **PARAMÈTRE 20 - TEMPÉRATURE DE DÉMARRAGE DU CIRCULATEUR:**

La modification de ce paramètre permet d'augmenter ou diminuer la température de démarrage du circulateur de l'appareil.

REGL. PARAMETRES
Temps demarrage
circulateur - (°C)

60,0

PA20

- **PARAMÈTRE 21 - TEMPÉRATURE DE REFOULEMENT/RETOUR DÉMARRAGE DU CIRCULATEUR:**

La modification de ce paramètre permet d'augmenter ou diminuer la différence de température minimale entre la température de refoulement et de retour à laquelle l'appareil éteint le circulateur. Cette fonction importante permet d'éviter la perte de chaleur si l'appareil est installé grâce à un ballon d'accumulation thermique.

REGL. PARAMETRES
Delta dep-ret demarr.
circulateur (°C)

2,0

PA21

- **PARAMÈTRE 22 - DIFFÉRENCE TEMPÉRATURE DE DÉMARRAGE DU CIRCULATEUR n°2:**

La modification de ce paramètre permet d'augmenter ou diminuer la différence entre la température de démarrage du circulateur de l'appareil et la température de démarrage du circulateur secondaire relié aux bornes [39-40] de la carte électronique de l'appareil.

REGL. PARAMETRES
Delta temps demarrage
circulateur 2 °C

5,0

PA22

- **PARAMÈTRE 23 - PÉRIODE DE NETTOYAGE BRÛLEUR:**

La modification de ce paramètre permet d'augmenter ou diminuer l'intervalle en minutes pour le passage de l'appareil au mode [NETTOYAGE] afin d'assurer la propreté et le bon fonctionnement du brûleur.

REGL. PARAMETRES
Periode nettoyage
(min)

30

PA23

- **PARAMÈTRE 24 - DURÉE DE NETTOYAGE BRÛLEUR:**

La modification de ce paramètre permet d'augmenter ou diminuer l'intervalle en secondes pour le passage de l'appareil au mode [NETTOYAGE] afin d'assurer la propreté et le bon fonctionnement du brûleur.

REGL. PARAMETRES
Duree nettoyage
(s)

120

PA24

- **PARAMÈTRE 25 - VITESSE FUMÉES NETTOYAGE BRÛLEUR:**

La modification de ce paramètre permet d'augmenter ou diminuer la vitesse de rotation (tr/min) de l'extracteur de fumées en mode [NETTOYAGE].

REGL. PARAMETRES
Vitesse fumees
Nettoyage (tr/min)

2100

PA25

- **PARAMÈTRE 26 - VITESSE VIS SANS FIN NETTOYAGE BRÛLEUR:**

La modification de ce paramètre permet d'augmenter ou diminuer la vitesse de rotation (tr/min) de la vis sans fin responsable de l'approvisionnement en pellets en mode [NETTOYAGE].

REGL. PARAMETRES
Vitesse vis sans fin
Nettoyage (tr/min)

300

PA26

- **PARAMÈTRE 27 - VITESSE FUMÉES NETTOYAGE ALLUMAGE:**

La modification de ce paramètre permet d'augmenter ou diminuer la vitesse de rotation (tr/min) de l'extracteur de fumées lors du nettoyage au démarrage (mode [Nettoyage D]).

REGL. PARAMETRES
Vitesse fumees
Nett. Allum. (tr/min)

2000

PA27

- **PARAMÈTRE 28 - VITESSE FUMÉES NETTOYAGE EXTINCTION/STAND-BY:**

La modification de ce paramètre permet d'augmenter ou diminuer la vitesse de rotation (tr/min) de l'extracteur de fumées lors du nettoyage à l'extinction (mode [Nettoyage A]) et en stand-by [Net. Stby]).

REGL. PARAMETRES
Vit. fumees nettoyage
extinct/stby (tr/min)

2000

PA28

- **PARAMÈTRE 29 - DURÉE DE NETTOYAGE ALLUMAGE:**

La modification de ce paramètre permet d'augmenter ou diminuer l'intervalle en secondes de la fonction de nettoyage au démarrage [NETTOYAGE D].

REGL. PARAMETRES
Duree nettoyage
Allumage (s)

60

PA29

- **PARAMÈTRE 30 - DURÉE NETTOYAGE EXTINCTION/STAND-BY:**

La modification de ce paramètre permet d'augmenter ou diminuer la durée en secondes de la fonction de nettoyage à l'extinction [NETTOYAGE A] et nettoyage stand-by [NETTOYAGE STBY].

REGL. PARAMETRES
Duree nettoyage
Extinction/stby (s)

90

PA30

- **PARAMÈTRE 31 - DURÉE PRÉCHARGE:**

La modification de ce paramètre permet d'augmenter ou diminuer l'intervalle en secondes d'état de [PRÉCHARGE] du brûleur au démarrage.

REGL. PARAMETRES
Duree prechangement
(s)

130

PA31

- PARAMÈTRE 32 - KCC DÉCALAGE:

Ce paramètre permet d'étalonner la sonde KCC.



ATTENTION: L'utilisation de ce paramètre est réservée au technicien qualifié.

REGL. PARAMETRES
Kcc Offset

30

PA32

- PARAMÈTRE 33 - KCC PUISSANCE MINIMALE:

Ce paramètre permet d'augmenter ou diminuer la valeur définie pour la sonde KCC à la puissance minimale.



ATTENTION: L'utilisation de ce paramètre est réservée au technicien qualifié.

REGL. PARAMETRES
Kcc puissance mini

200

PA33

- PARAMÈTRE 34 - KCC PUISSANCE MAXIMALE:

Ce paramètre permet d'augmenter ou diminuer la valeur définie pour la sonde KCC à la puissance maximale.



ATTENTION: L'utilisation de ce paramètre est réservée au technicien qualifié.

REGL. PARAMETRES
Kcc puissance maxi

330

PA34

- PARAMÈTRE 35 - RETARD STAND-BY:

Ce paramètre permet d'augmenter ou diminuer le délai en secondes au terme duquel l'appareil passe en mode Stand-by.

REGL. PARAMETRES
Retard stand-by
(s)

60

PA35

- PARAMÈTRE 36 - RETARD REDÉMARRAGE:

Ce paramètre permet d'augmenter ou diminuer le délai en secondes au terme duquel l'appareil redémarre au départ d'un mode Stand-by.

REGL. PARAMETRES
Retard redemarrage
(s)

10

PA36

- PARAMÈTRE 37 - RETARD CHAUDIÈRE LONG:

Ce paramètre permet d'augmenter ou diminuer le délai en secondes au terme duquel l'appareil, en phase d'allumage, commute le contact "SORTIE CHAUDIERE" des bornes [23-24-25] de la carte électronique de l'appareil.

REGL. PARAMETRES
Retard chaudiere
long (s)

1800

PA37

- PARAMÈTRE 38 - RETARD CHAUDIÈRE COURT:

Ce paramètre permet d'augmenter ou diminuer le délai en secondes au terme duquel l'appareil, en fonctionnement normal, commute le contact "SORTIE CHAUDIERE" des bornes [23-24-25] de la carte électronique de l'appareil.

REGL. PARAMETRES
Retard chaudiere
court (s)

240

PA38

- PARAMÈTRE 39 - TEMPÉRATURE STAND-BY SÉCURITÉ:

Le paramètre permet d'augmenter ou diminuer la température maximale de fonctionnement à laquelle l'appareil passe en mode Stand-by Sécurité [STBY Séc].



ATTENTION: L'utilisation de ce paramètre est réservée au technicien qualifié.

REGL. PARAMETRES
Temp. standby
Securite (°C)

88,0

PA39

- PARAMÈTRE 40 - VITESSE EXTRACTEUR FUMÉES MODE TEST:

Le paramètre permet d'augmenter ou diminuer la vitesse de rotation de l'extracteur de fumées en mode TEST.



ATTENTION: L'utilisation de ce paramètre est réservée au technicien qualifié.

REGL. PARAMETRES
Vitesse extracteur
mode TEST 1

1000

PA40

- PARAMÈTRE 41 - VITESSE VIS SANS FIN MODE TEST:

Le paramètre permet d'augmenter ou diminuer la vitesse de rotation de la vis sans fin en mode TEST.



ATTENTION: L'utilisation de ce paramètre est réservée au technicien qualifié.

REGL. PARAMETRES
Vitesse vis sans fin
mode TEST 1

1000

PA41

- PARAMÈTRE 42 - TEMPÉRATURE FUMÉES STAND-BY:

Ce paramètre permet d'augmenter ou diminuer la température au terme duquel l'appareil passe en mode Stand-by.



ATTENTION: L'utilisation de ce paramètre est réservée au technicien qualifié.

REGL. PARAMETRES
Temperature fumees
standby (°C)

65

PA42

- PARAMÈTRE 43 - TEMPÉRATURE FUMÉES STAND-BY SANITAIRE:

Ce paramètre permet d'augmenter ou diminuer la température sous laquelle l'appareil passe en mode Stand-by Sanitaire [Stby san].



ATTENTION: L'utilisation de ce paramètre est réservée au technicien qualifié.

REGL. PARAMETRES
Temperature fumees
standby SAN (°C)

150

PA43

- PARAMÈTRE 44 - DURÉE EXTINCTION SANITAIRE:

La modification de ce paramètre permet d'augmenter ou diminuer la durée en secondes de l'état de fonctionnement [Extinction] [NETTOYAGE A] au terme de laquelle l'appareil passe en mode Stand-by Sanitaire.



ATTENTION: L'utilisation de ce paramètre est réservée au technicien qualifié.

REGL. PARAMETRES
Temps extinction
sanitaire (s)

180

PA44

- PARAMÈTRE 45 - VITESSE MINIMALE VIS SANS FIN:

La modification de ce paramètre permet d'augmenter ou diminuer la vitesse de rotation de la vis sans fin à la puissance minimale de fonctionnement.

REGL. PARAMETRES
Vitesse minimale
Vis s.fin

600

PA45

- PARAMÈTRE 46 - ACTIVATION CHARGEUR:

En ajustant cet paramètre sur [ON], le fonctionnement du Kit optional Vis sans fin-recervoir (Stock) vient activé.

REGL. PARAMETRES
Activation
Chargeur (OFF/ON)

OFF

PA46

- PARAMÈTRE 47 - TEMPÉRATURE DE REDÉMARRAGE APRÈS STAND-BY:

La modification de ce paramètre permet d'augmenter ou diminuer la température minimum de l'eau en dessous de laquelle l'appareil redémarre de l'état de Stand-by.

REGL. PARAMETRES
Temp.min. reprise
standby (°C)

70,0

PA47

- PARAMÈTRE 48 - CHARGEMENT VIS ALLUMAGE:

La modification de ce paramètre permet augmenter ou réduire la vitesse de rotation en t/min de la vis d'alimentation du pellet pendant la phase d'ALLUMAGE.



ATTENTION: L'utilisation de ce paramètre est réservée au technicien qualifié.

REGL. PARAMETRES
Chargement vis allumage
(rpm)

800

PA48

- PARAMÈTRE 49 - DUREE ALLUMAGE 1:

La modification de ce paramètre permet augmenter ou réduire la durée en secondes de l'état de fonctionnement ALLUMAGE 1.



ATTENTION: L'utilisation de ce paramètre est réservée au technicien qualifié.

REGL. PARAMETRES
Duree allumage 1
(s)

240

PA49

- PARAMÈTRE 50 - ACTIVATION STAND-BY H2O:

La modification de ce paramètre permet l'activation en tout cas de l'état STAND-BY H2O à l'atteinte de la température de consigne.



ATTENTION: L'utilisation de ce paramètre est réservée au technicien qualifié.

REGL. PARAMETRES
Activation
STBY H2O (0/1)

OFF

PA50

- PARAMÈTRE 51 - VITESSE EXTRACTEUR MINIMUM:

La modification de ce paramètre permet d'augmenter ou de diminuer la vitesse minimum de rotation de l'extracteur de fumée (tours/minute).



ATTENTION: L'utilisation de ce paramètre est réservée au technicien qualifié.

REGL. PARAMETRES
Vitesse extracteur
min (rpm)

500

PA51

- PARAMÈTRE 52 - VIS SANS FIN STABILISATION:

La modification de ce paramètre permet d'augmenter ou de diminuer la vitesse minimum de rotation de la vis sans fin de chargement des granulés (tours/minute) pendant l'état de STABILISATION.



ATTENTION: L'utilisation de ce paramètre est réservée au technicien qualifié.

REGL. PARAMETRES
Vis Stabiliser
(rpm)

515

PA52

MODE TEST:

Permet de régler le mode de test de fonctionnement.

KCC ETALONNAGE:

Permet d'étalonner le capteur de pression KCC.



ATTENTION: L'utilisation de ce paramètre est réservée au technicien qualifié.

5.3 Enregistrement interventions

1	3
2	

1	3
2	

1	3
2	

1	3
2	

1	3
2	

1	3
2	

1. DATE
2. SIGNATURE DU TECHNICIEN
3. DESCRIPTION INTERVENTION

La Société se réserve le droit d'apporter sans aucun préavis toutes les modifications qu'elle jugerait nécessaires pour des exigences techniques ou commerciales et décline toute responsabilité pour les fautes ou inexactitudes éventuellement présentes dans ce catalogue. Toute reproduction, même partielle, des photographies, des dessins et des textes est absolument interdite. Toute violation sera punie aux termes de la loi en vigueur. Les données et les dimensions sont fournies à titre purement indicatif.



SIÈGE SOCIAL, USINE:
36020 Pove del Grappa (VI) – ITALIE
Via A. da Bassano, 7/9 - Tel. +39 0424 800500 - Fax +39 0424 800590
www.caminettimontegrappa.it